



# Dexter 625

Ⓧ BEDIENUNGSANLEITUNG

Ⓝ BRUKSANVISNING







Wir danken Ihnen für das Vertrauen, das Sie der Marke **Karmann-Mobil** mit dem Kauf Ihres Freizeitfahrzeugs entgegenbringen.

Aus vielen Jahren Erfahrung und Know-how ist das einmalige Konzept dieses Fahrzeugs hervorgegangen, das sich zwischen Alltagsfahrzeug und Reisemobil einordnet.

Ihr Fahrzeug von Karmann-Mobil ist kompakt und zugleich pfiffig und bietet eine besonders raffinierte Innenausstattung. Wir sind sicher, dass es auf kurzen und langen Reisen gleichermaßen Ihr treuer Begleiter sein wird.

In dieser Bedienungsanleitung finden Sie alle Hinweise und Tricks zur Pflege Ihres Fahrzeugs von **Karmann-Mobil** und für den vollen Genuss aller seiner Vorteile.

***Karmann-Mobil wünscht Ihnen eine allzeit sichere und gute Fahrt.***

---

Takk for tilliten som du viser merket **Karmann-Mobil** ved kjøpet av fritidskjøretøyet ditt.

Mange års erfaring og know-how har ført frem til det unike konseptet for dette kjøretøyet, som vil rangere mellom personbil og bobil.

Kjøretøyet ditt fra Karmann-Mobil er kompakt og samtidig smart, og byr på et spesielt raffinert interiør. Vi er sikker på at det vil være din trofaste følgesvenn på korte og lange turer.

I denne bruksanvisningen finner du alle henvisninger og råd for pleie av kjøretøyet ditt fra **Karmann-Mobil** og for å få full nytte av alle fordelene det har.

***Karmann-Mobil ønsker deg en trygg og behagelig reise til enhver tid.***

---

**Deutsch**

**3**

---

**Norsk**

**69**





	<i>Einleitung</i>	<b>5</b>
	<i>Beförderung von Passagieren</i>	<b>7</b>
	<i>Wasseranlage</i>	<b>9</b>
	<i>Gasanlage</i>	<b>17</b>
	<i>Elektrische Anlage</i>	<b>21</b>
	<i>Heizung</i>	<b>29</b>
	<i>WC</i>	<b>33</b>
	<i>Elektrische Haushaltsgeräte</i>	<b>39</b>
	<i>Öffnungen</i>	<b>43</b>
	<i>Stilllegung über den Winter</i>	<b>49</b>
	<i>Pflege</i>	<b>55</b>
	<i>Diverses und Zubehör</i>	<b>59</b>
	<i>Störungssuche</i>	<b>63</b>



# Einleitung



## 1 Anleitung

Diese Anleitung soll Ihnen dabei helfen, sich näher mit Ihrem Fahrzeug vertraut zu machen. Bitte lesen Sie sie vor der ersten Nutzung des Fahrzeugs aufmerksam durch.

Sie finden in dieser Anleitung eine Antwort auf fast alle Fragen zum Betrieb einer Anlage oder eines Geräts. Daher ist es wichtig, diese Anleitung stets an Bord des Fahrzeugs bereit zu halten.

Mit den in dieser Anleitung verwendeten Piktogrammen können Sie die Lage der einzelnen Elemente leichter finden. Einige Piktogramme weisen auf die Wichtigkeit der jeweiligen Informationen hin:



**Piktogramm „Achtung“:** Weist auf einen wichtigen Punkt hin, der unbedingt beachtet werden muss.



**Piktogramm „Verletzung“:** Warnt vor einer Verletzungsgefahr, falls die jeweiligen Informationen nicht beachtet werden.



**Piktogramm „Kundendienst“:** Wenn Sie in dieser Anleitung oder in der Anleitung des jeweiligen Geräteherstellers keine Lösung für Ihr Problem finden, wenden Sie sich bitte an den Kundendienst Ihres Vertragshändlers.



**Piktogramm „Verschmutzung“:** Warnt vor einer Verschmutzungsgefahr für die Umwelt, falls die jeweiligen Informationen nicht beachtet werden.

Mit der Lieferung Ihres Fahrzeugs von **Karmann-Mobil** haben Sie auch einen Umschlag erhalten.



In ihm finden Sie für jedes elektrische Gerät eine Anleitung des jeweiligen Geräteherstellers. Diese Anleitungen sollten vor jeder Nutzung unbedingt gelesen werden, denn die darin enthaltenen Angaben gelten vorrangig vor den Informationen in dieser Anleitung.

Die in den Herstelleranleitungen enthaltenen Garantiescheine müssen ausgefüllt und einzeln an die jeweiligen Hersteller eingesandt werden. Die Anleitung von Karmann-Mobil weist lediglich auf besonders wichtige oder spezielle Punkte hin.

# Beförderung von Passagieren





## 1 Verwendung der Sicherheitsgurte

Ihr Fahrzeug ist mit einer bestimmten Anzahl an Sitzplätzen für die Fahrt ausgestattet. Diese Anzahl ist dem Fahrzeugschein zu entnehmen. Diese Sitzplätze sind durch Piktogramme an jeder Bank ausgewiesen. Passagiere müssen während der Fahrt die ausgewiesenen Sitzplätze nutzen, und auf den Sitzplätzen mit Blick in Fahrtrichtung und Rücken zur Fahrtrichtung sind die Sicherheitsgurte anzulegen und zu schließen. Bei Fahrzeugen mit 3 Sitzplätzen laut Fahrzeugschein kann die Anzahl der Piktogramme zur Anzeige der Sitzplätze für die Fahrt von der Angabe auf dem Fahrzeugschein abweichen, so dass der Passagier die Wahl zwischen mehreren Sitzplätzen hat.



**Sitzplätze mit einem Piktogramm, das einen roten Verbotsbalken zeigt, dürfen nicht genutzt werden, während das Fahrzeug in Bewegung ist.**



Sitzplatz mit Blick in Fahrtrichtung oder mit Rücken zur Fahrtrichtung, mit Dreipunktgurt. ANSCHNALLPFLICHT.



Sitzplatz mit Blick in Fahrtrichtung, Rücken zur Fahrtrichtung oder längs zur Fahrtrichtung, Nutzung VERBOTEN (nur gestattet, während das Fahrzeug steht).



Die Ausstattung und Einrichtungen des Wohnraums des Reisemobils sind ausschließlich zur Nutzung bei Stillstand des Fahrzeugs vorgesehen. Ihre Nutzung während der Fahrt kann der Straßenverkehrsordnung widersprechen und birgt Gefahren, über die sich der Nutzer bewusst sein muss.

**Der Hersteller übernimmt keine Haftung für Ereignisse oder Unfälle, die während der Fahrt eintreten.**



**Achten Sie beim Umbau der Sitzbankpolster, insbesondere beim Aufbau des Bettes, darauf, die Gurte samt Gurtschnallen wieder korrekt für die nächste Fahrt zu positionieren.**

# Wasseranlage



## 1 Wasserkreislauf

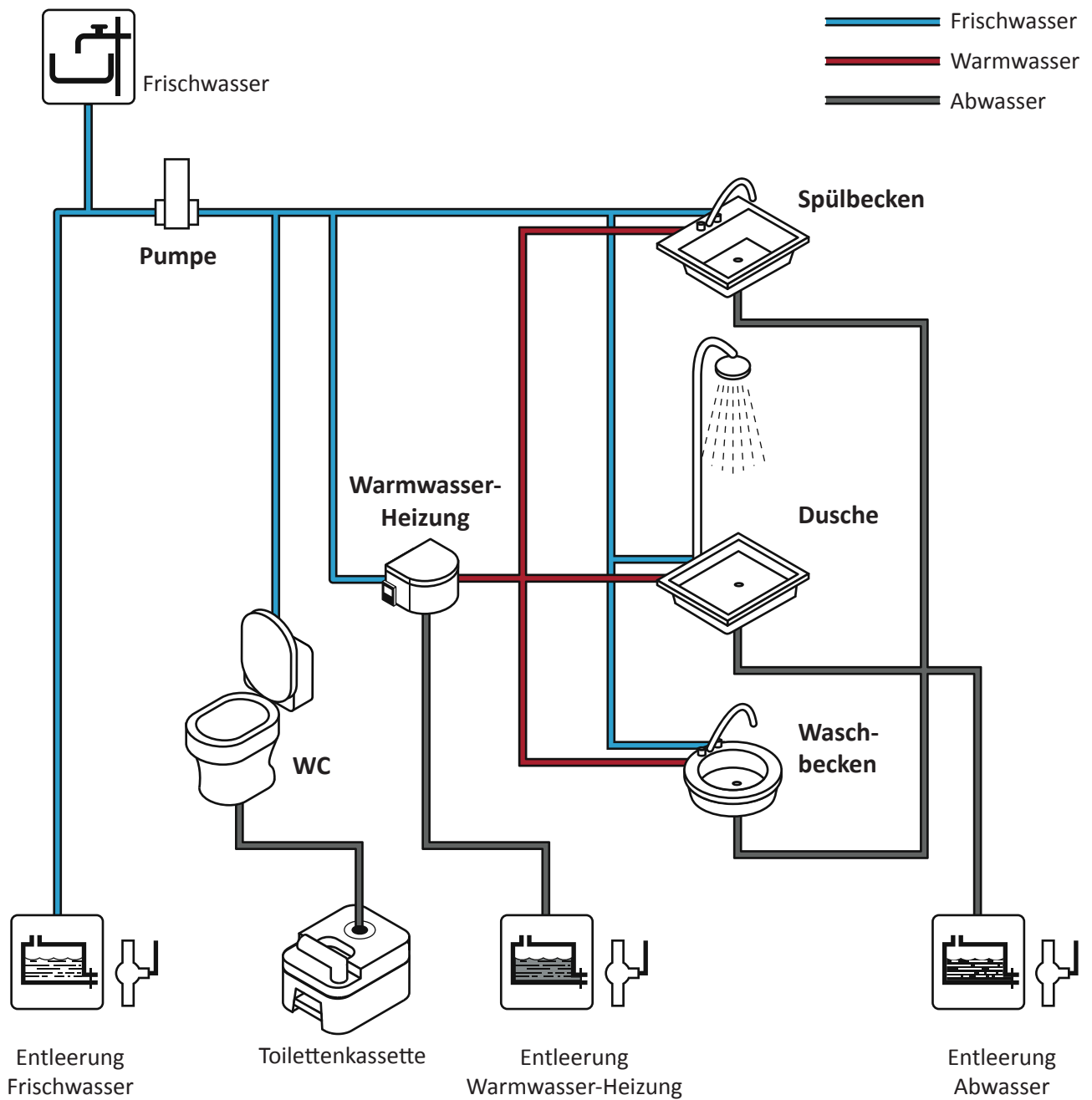

Abwasser ist unbedingt an einem Ort abzulassen, der entsprechend für diesen Zweck ausgestattet ist (Campingplatz, Entsorgungsstation usw.).

## 2 Frischwasserversorgung



Ihr Reisemobil ist mit einem festen Frischwassertank mit einem Fassungsvermögen von 100 l ausgestattet. Er befindet sich unter der Sitzbank.

Im Winter ist dieser Tank eisfrei, solange Ihr Reisemobil beheizt wird. Er kann mittels eines manuellen Ablassventils entleert werden.

Der Frischwasser-Füllstandssensor misst die Menge des im Tank verbleibenden Wassers.

Der Füllstand wird auf dem Bedienfeld in Prozent angezeigt.



Der Frischwassertank wird mittels eines Schlauchs ohne Anschlussstück über den Verschluss an der linken Vorderseite des Fahrzeugs gefüllt. Läuft das Wasser über den Überlauf auf die Erde, ist der Tank voll.



Um den Tank nicht ganz zu füllen, genügt es, den Füllstand im Testmodus über das Bedienfeld zu kontrollieren.



Kontrollleuchte Füllstand des Frischwassertanks

Schaltfläche zum Einschalten der Stromversorgung der Pumpe

Schaltfläche zum Einschalten des Bedienfelds



Der Frischwassertank darf nur mit Trinkwasser gefüllt werden.



Bevor ein Hahn geöffnet und damit die elektrische Pumpe angeworfen wird, sollte geprüft werden, ob Wasser im Tank vorhanden ist. Ohne Wasser kann die Pumpe beschädigt werden.

## 3 Pumpe und Filter

Die Stromversorgung der Pumpe wird vom Bedienfeld aus eingeschaltet (siehe Schaltbild). Sie versorgt alle Wasser- und Sanitäranschlüsse des Fahrzeugs und startet, wenn ein Hahn geöffnet wird.

# Wasseranlage



Die Pumpe befindet sich unter der vorderen Bank, neben dem Frischwassertank.

Der Pumpenfilter wird bei jeder Durchsicht Ihres Fahrzeugs durch Ihren Vertragshändler gereinigt.

Pumpe

Filter

## 4 Entleerung des Frischwassers



Schalten Sie die Stromversorgung über das Bedienfeld aus.

Schließen Sie das Frischwasser-Ablassventil.

Öffnen Sie alle Hähne, um die vollständige Entleerung zu gewährleisten.

Um die Entleerung abzuschließen, starten Sie die Pumpe und lassen Sie sie für einige Augenblicke laufen; dabei die Hähne geöffnet lassen.



Frischwasser-Ablassventil

## 5 Warmwasser



Ihr Fahrzeug ist ausgestattet mit dem Gerät TRUMA C6, einer Heizung mit integriertem Boiler; es wird mit Propangas betrieben und befindet sich im Kasten hinten auf der linken Fahrzeugseite.

Es bezieht Wasser direkt aus dem Frischwassertank und versorgt verschiedene Wasserentnahmestellen (Dusche, Waschbecken, Spülbecken) mit Warmwasser.

## ■ Bedienfeld

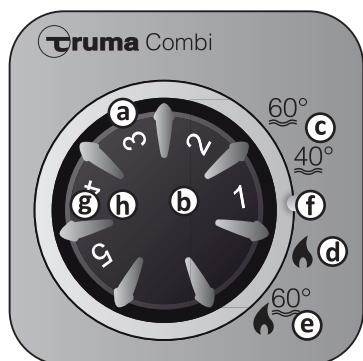

- (a) Drehknopf zur Regelung der Raumtemperatur (1-5)
- (b) Grüne LED leuchtet: „Betrieb“  
Grüne LED blinkt: „Nachlauf“ zur Temperaturreduzierung des Gerätes ist aktiv.
- (c) Sommerbetrieb (Wassertemperatur 40 °C bis 60 °C)
- (d) Winterbetrieb (Heizung ohne Überwachung der Wassertemperatur oder bei entleerter Wasseranlage)
- (e) Winterbetrieb (Heizung mit Überwachung der Wassertemperatur)
- (f) Drehknopf auf „Aus“
- (g) Gelbe LED leuchtet: „Boiler Aufheizphase“
- (h) Gelbe LED blinkt: „Störung“  
Rote LED leuchtet, rote LED blinkt: „Störung“

## ■ Füllen des Boilers

Vor der ersten Verwendung muss die gesamte Wasserversorgung unbedingt mit sauberem Wasser durchgespült werden.

Prüfen Sie, ob der Drehschalter des Ablassventils (FrostControl) sich in der Stellung „Betrieb“, das heißt parallel zum Wasseranschluss, befindet und eingerastet ist. Schließen Sie das Ablassventil durch Betätigen des Druckschalters, bis dieser einrastet.

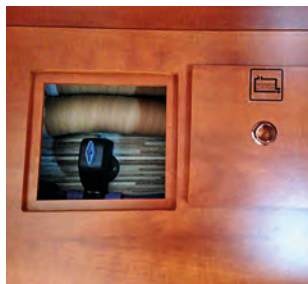

FrostControl

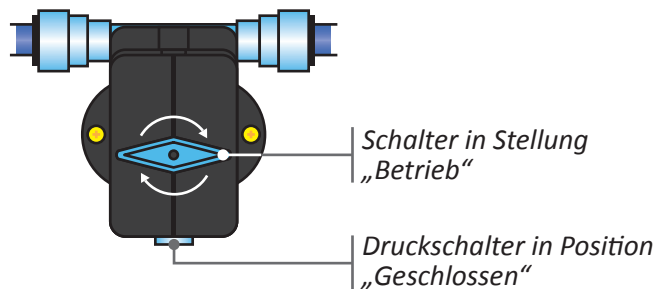

Schalten Sie die Pumpe am Bedienfeld ein.

Öffnen Sie die Warmwasserhähne in der Küche und im Bad. Lassen Sie die Hähne geöffnet, bis die Luft aus der Anlage entwichen ist und das Wasser als ununterbrochener Strahl aus den Hähnen läuft.

Schaltfläche zum Einschalten der Stromversorgung der Pumpe







Setzen Sie bei Temperaturen unter 7 °C auf der FrostControl zuerst die Heizung in Gang, um den Einbauraum und die FrostControl aufzuwärmen. So lange die Temperatur an der FrostControl bei über 7 °C liegt, lässt sich das Ablassventil schließen.

## ■ Einschalten

Drehen Sie in der Sommerzeit den Drehknopf auf 40 °C bis 60 °C (nur Boiler). Die gelbe LED leuchtet auf und erlischt wieder, sobald die gewählte Temperatur erreicht ist.

Drehen Sie in der Winterzeit den Drehknopf auf die gewünschte Thermostatstellung (Boiler und Heizung). Die grüne Betriebs-LED der Heizung und die gelbe LED zur Anzeige der Aufheizphase des Wassers leuchten auf. Sobald die auf dem Bedienfeld gewählte Raumtemperatur erreicht ist, schaltet der Brenner auf seine niedrigste Stufe herunter und wärmt das Wasser auf 60 °C auf. Sobald die Wassertemperatur erreicht ist, erlischt die gelbe LED.



## ■ Entleerung des Boilers

Wird der Boiler für längere Zeit nicht genutzt, muss er vollständig entleert werden, um Frostschäden zu vermeiden.

Schalten Sie die Pumpe am Bedienfeld aus und öffnen Sie alle Warmwasserhähne.

Drehen Sie den Drehschalter des Ablassventils (FrostControl) um 180°, bis er einrastet. Der Druckschalter löst sich aus der eingerasteten Position, und das Ablassventil öffnet sich.

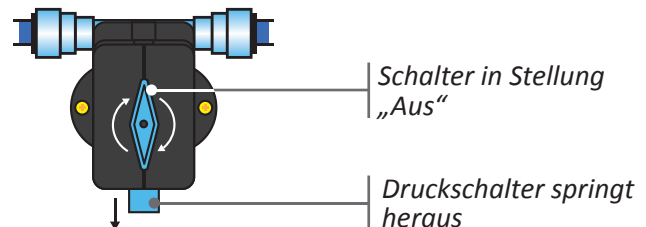

Das Wasser aus dem Boiler wird nun über das Ablassventil nach außen abgelassen. Stellen Sie einen Behälter unter den Auslass, um sicherzustellen, dass der Boiler vollständig geleert wurde (ca. 10 Liter).



Bei Temperaturen von weniger als 3 °C am Sicherheits-/Ablassventil der FrostControl öffnet sich dieses automatisch und entleert den Boiler.



Abwasser wird nur an dafür vorgesehenen Orten wie Raststätten, Entsorgungsstationen oder öffentlichen und privaten Sanitäreinrichtungen abgeleitet.

## 6 Spülbecken und Waschbecken

Das Spülbecken aus Edelstahl und das Waschbecken aus Kunststoff sind mit geeigneten Haushaltsprodukten zu reinigen.

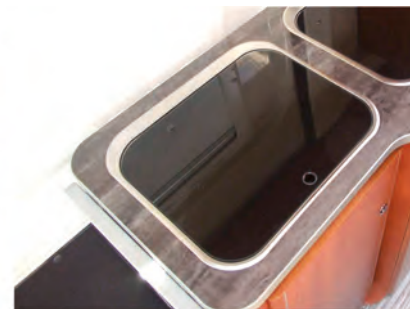

Die Abdeckung des Spülbeckens muss während der Fahrt geschlossen sein.

## 7 Dusche

Die Dusche ist mit einer Mischbatterie ausgestattet. Das Becken ist regelmäßig mit einem geeigneten Haushaltsprodukt zu reinigen. Vergessen Sie nicht, vor der Fahrt den Duschkopf korrekt in der Halterung zu befestigen.



## 8 Ablass Abwasser



Sämtliches Abwasser (vom Waschbecken, Spülbecken und aus der Dusche) wird in einem festen Tank gesammelt, der sich unter dem Fahrzeugboden befindet.

Ein Sensor prüft, ob der Tank voll ist; dies wird am Bedienfeld angezeigt.



Kontrollleuchte für Abwassertank

# Wasseranlage

---



Leuchtet die Kontrollleuchte auf, muss der Tank so zeitig wie möglich entleert werden.

Zur Entleerung des Abwassertanks reicht es aus, das PVC-Ventil auf der linken Fahrzeugseite zu öffnen.

Handgriff zur Entleerung  
des Abwassertanks



Wenn die Entleerung abgeschlossen ist, vergessen Sie nicht, den Handgriff für das Ventil sicher im Innenteil des Fahrzeugs zu verwahren.



Abwasser wird nur an dafür vorgesehenen Orten wie Raststätten, Entsorgungsstationen oder öffentlichen und privaten Sanitäreinrichtungen abgeleitet.



**Aus Sicherheitsgründen, und um die Garantie zu erhalten, dürfen Änderungen an der Wasseranlage nur vom Vertragshändler mit dem schriftlichen Einverständnis von Karmann-Mobil durchgeführt werden.**

# Gasanlage



## 1 Gaskreis

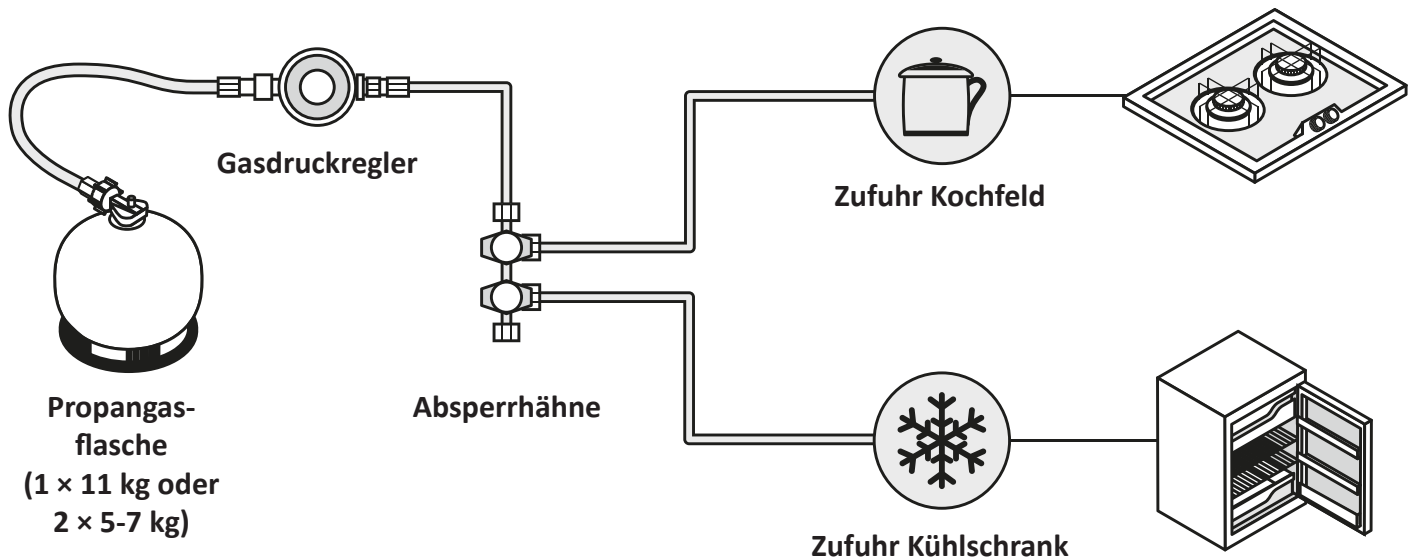

## 2 Inbetriebnahme der Anlage

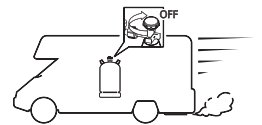

Ihr Fahrzeug kann 2 Propangasflaschen von 5 kg bis zu 7 kg oder 1 Propangasflasche mit 11 kg aufnehmen (nicht im Lieferumfang enthalten).

Die Flaschen sind im rechten Kasten im hinteren Stauraum untergebracht.

Um Zugang zum Flaschenkasten zu erhalten, muss die Tür geöffnet werden.



Prüfen Sie vor jeder Bedienung und vor jedem Anschluss, dass die Hähne der angeschlossenen Geräte geschlossen sind.

Ein Hahn wird geschlossen, indem er senkrecht zum Gasanschluss gedreht wird.

Jeder Hahn lässt sich einzeln unabhängig von der Funktion der restlichen Anlage schließen.

Das versorgte Gerät wird auf jedem Hahn von einem Piktogramm angezeigt.

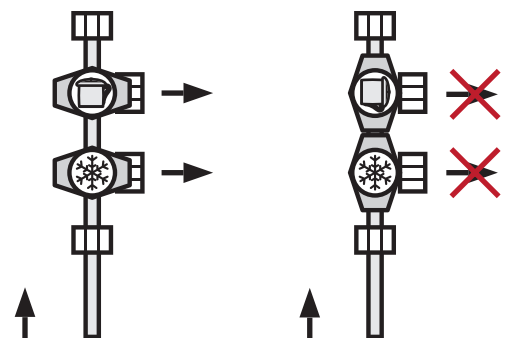

Hähne offen

Hähne geschlossen

Um die Anlage in Betrieb zu nehmen, schließen Sie das Hauptabsperrventil an der oberen Flasche an. Nachdem das Hauptabsperrventil angeschlossen wurde, drehen Sie den Drehregler gegen den Uhrzeigersinn, um die Gaszufuhr zu öffnen.

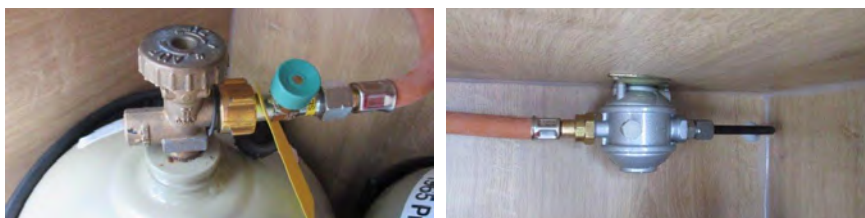

Die Flaschen müssen unbedingt mit den dafür vorgesehenen Gurten im Gaskasten gesichert werden.

Zum Austausch einer leeren Flasche:

- > Schließen Sie alle Versorgungshähne der angeschlossenen Geräte, schließen Sie die Gaszufuhr an der Flasche und lösen Sie das Hauptabsperrventil ab.
- > Tauschen Sie die leere Flasche gegen eine volle Flasche aus, schließen Sie dann das Hauptabsperrventil wieder an.
- > Öffnen Sie erst die Gaszufuhr an der Flasche und danach die Versorgungshähne der angeschlossenen Geräte.

## 3 Sicherheitshinweise



Sämtliche gasbetriebenen Geräte dürfen nur verwendet werden, während das Fahrzeug (auf einem Stellplatz) geparkt ist.

Schließen Sie vor jeder Fahrt die Gaszufuhr an der Flasche.

Blockieren Sie niemals die Sicherheitslüftung, auch nicht teilweise.

Während der Zubereitung von Speisen ist zusätzliche Lüftung erforderlich. Daher sind die Öffnungen oder Oberlichter in der Nähe des Kochfelds zu öffnen.

Nutzen Sie niemals ein gasbetriebenes Gerät, während das Fahrzeug in einem geschlossenen Raum (Garage, Tunnel usw.) oder an einem Ort mit explosionsfähiger Atmosphäre (z.B. Tankstelle) abgestellt ist. Halten Sie während dieser Zeit die Gaszufuhr an der Flasche geschlossen.

Verwenden Sie gasbetriebene Geräte nicht für andere als die vorgesehenen Verwendungszwecke (z. B.: Verwendung des Kochfelds als Raumheizung). Verwenden Sie Geräte, die im Innenraum angeschlossen sind, nicht außerhalb des Fahrzeugs.



# Gasanlage

---

Die Gasflaschen müssen im dafür vorgesehenen Kasten installiert sein. Kippen Sie niemals eine Gasflasche an, die gerade verwendet wird.

Vermeiden Sie Zugspannung am Schlauch und an seinen Anschlüssen an der Flasche.

Die Gasflaschen dürfen ausschließlich mit Propangas verwendet werden.

Achten Sie darauf, dass die Strömungs- und Druckwerte der Geräte den Auslegungswerten des Gasdruckreglers entsprechen.

Prüfen Sie niemals das Vorhandensein von Gas mittels einer Flamme. Bei Verdacht auf ein Gasleck schließen Sie die Gaszufuhr und wenden Sie sich an den nächsten Vertragshändler.

Rauchen Sie niemals, während eine Flasche gewechselt wird oder während Sie in der Nähe des Gaskastens arbeiten.

Prüfen Sie beim Wechsel der Gasflasche das Verfallsdatum des Hauptabsperrventils.

Nutzen Sie zum Löschen kleinerer Brände den Feuerlöscher. Verlassen Sie das Fahrzeug und die Umgebung und setzen Sie einen Notruf ab.



Es ist unbedingt jährlich eine Prüfung der gesamten Anlage durch einen spezialisierten Fachmann durchzuführen. Wenden Sie sich dafür bitte an Ihren Karmann-Mobil-Vertragshändler.



**Aus Sicherheitsgründen und um die Garantie zu erhalten, dürfen Änderungen an der Gasanlage nur vom Vertragshändler mit dem schriftlichen Einverständnis von Karmann-Mobil durchgeführt werden.**

# Elektrische Anlage





Die elektrische Anlage besteht aus zwei getrennten Stromkreisen: 12 V und 230 V.

## 3 Stromversorgung 230 V

Zur Versorgung Ihres Fahrzeugs mit 230 V muss das Fahrzeug über eine genormte CEE-Kupplung an der Rückseite des Fahrzeugs angeschlossen werden.

Es wird empfohlen, eine dreiadrige Versorgungsleitung mit ausreichendem Querschnitt ( $3 \times 2,5 \text{ mm}^2$ ) und einer Länge von maximal 25 m zu verwenden. Dieses Kabel muss mit wasserdichten Anschlusskupplungen 230 V/16 A ausgestattet sein.



Es muss sichergestellt werden, dass die Steckdose, an die das Fahrzeug angeschlossen werden soll, kompatibel ist.

Der 230 V-Stromkreis versorgt den Kühlschrank, die Innensteckdosen und das Ladegerät für die Batterie. Diese Geräte sind durch einen thermischen FI-Schutzschalter 230 V (16 A) geschützt, der sich zusammen mit dem Sicherungskasten, dem Batterieladegerät und den Batterien B2 im hinteren linken Kasten befindet.



— Schutzschalter

## 4 Stromversorgung 12 V

Der 12 V-Stromkreis besteht aus den folgenden Elementen:

### ■ Motorbatterie B1

Diese befindet sich zu den Füßen des Fahrers. Sie wird direkt von der Lichtmaschine des Motors aufgeladen.



# Elektrische Anlage

Sie versorgt alle Basisfunktionen Ihres Fahrzeugs (Scheinwerfer, Blinker, Scheibenwischer usw.), aber auch bestimmte Geräte im Wohnraum (Kühlschrank während der Fahrt).

## ■ Wohnraumbatterien B2

Diese liegen im hinteren rechten Kasten. Sie werden während der Fahrt direkt von der Lichtmaschine des Motors geladen, bzw. vom Batterieladegerät, wenn das Fahrzeug mit einer externen Steckdose verbunden ist.

Sie versorgen alle Geräte des Wohnraums, die mit 12V-Spannung betrieben werden (Beleuchtung, Wasserpumpe usw.).

## ■ Batterieladegerät

Dieses befindet sich im hinteren rechten Kasten. Es ermöglicht das Laden der Batterien. Es läuft im Dauerbetrieb und wandelt die 230V-Spannung in 12 V um.

## ■ Verteilungsmodul

Dieses liegt vor dem Schutzschalter. Es enthält alle Sicherungen und verteilt die Stromzufuhr an alle Verbraucher des Fahrzeugs.

## ■ Sicherungsautomaten

Die Sicherungsautomaten befinden sich zwischen dem Schutzschalter und dem Verteilungsmodul. Der erste schützt die Motorbatterie B1, wenn an der elektrischen Anlage des Wohnraums Probleme auftreten (defektes Gerät, Kurzschluss...).

Der zweite schützt die Batterien B2 (Wohnraum), während die Batterie B1 (Motor) entladen wird. Durch das Trennen vom Stromkreis wird vermieden, dass die Wohnraumbatterien für das Starten des Motors verwendet und damit möglicherweise beschädigt werden.



## ■ Bedienfeld

Dieses ist an den Ablagefächern oberhalb des Küchenblocks angebracht.



Bedienfeld

Mit dem Bedienfeld können Sie die verschiedenen elektrischen Geräte Ihres Fahrzeugs ansteuern und mehrere Parameter für die optimale Nutzung des Wohnraums kontrollieren.

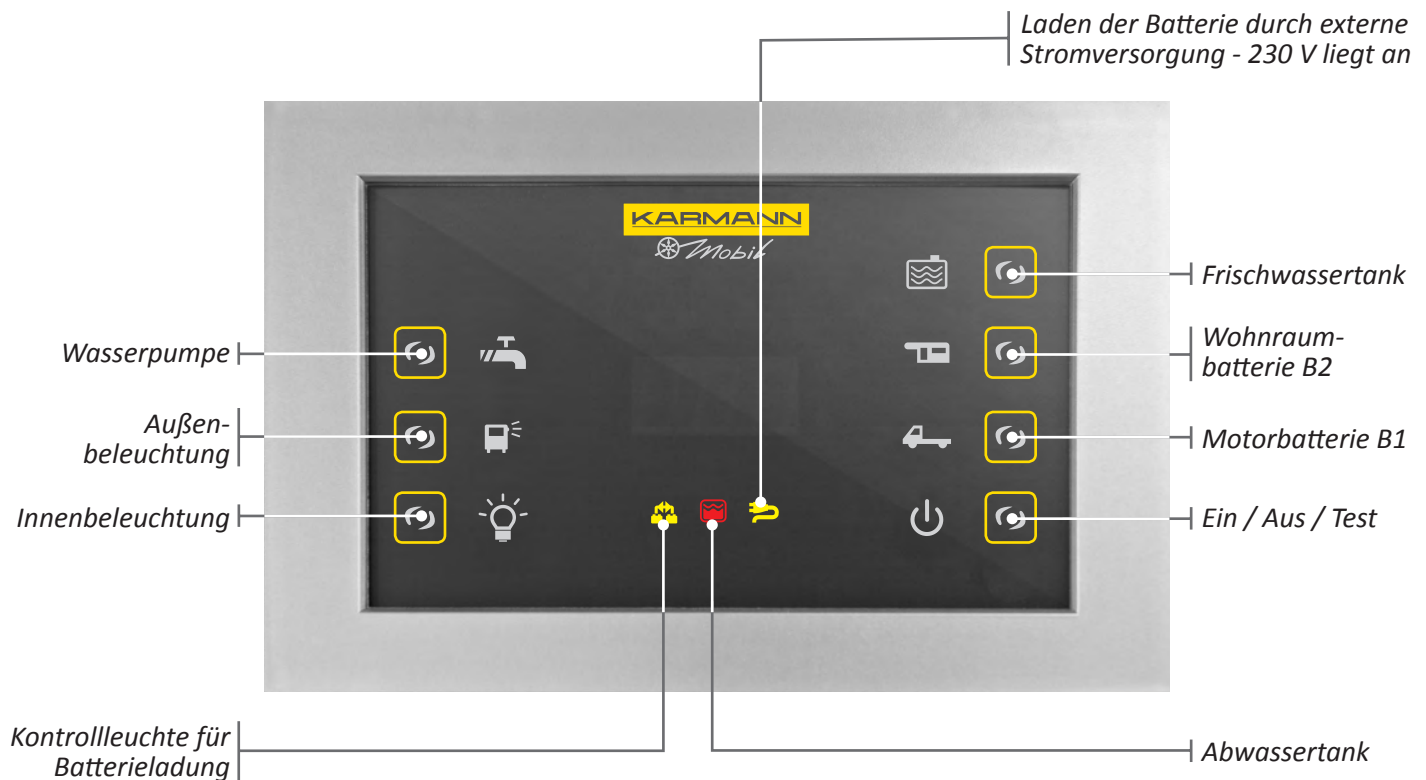

### Ein-/Austaste

Schaltet das Bedienfeld ein und aus.



### Taste Innenbeleuchtung

Diese Taste schaltet die Stromversorgung für die Innenbeleuchtung ein.



### Taste Außenbeleuchtung

Diese Taste schaltet die Stromversorgung für die Außenbeleuchtung ein.



# Elektrische Anlage

---



## **Taste für Wasserpumpe**

Schaltet die Stromversorgung der Wasserpumpe ein.



## **Taste für Frischwassertank**

Zeigt den Füllstand im Frischwassertank in Prozent an. Leuchte blinkt, wenn der Tank leer ist. Der Füllstand wird für ca. 30 Sekunden auf dem Bildschirm angezeigt.



## **Kontrollleuchte für Abwassertank**

Diese Leuchte leuchtet auf, wenn der Abwassertank voll ist.



## **Kontrollleuchte für Batterieladung per externem Kabel / 230 V liegt an.**

Zeigt an, dass die Wohnraumbatterien gerade über den Außenanschluss Ihres Fahrzeugs von einem externen 230V-Stromkreis geladen werden.



## **Kontrollleuchte für Batterieladung B2 (Wohnraum)**

Zeigt an, dass die Batterien B2 (Wohnraum) nach Anlassen des Motors gerade von der Batterie B1 (Motor) geladen werden.



## **Taste für Ladestandsanzeige Batterien B2 (Wohnraum)**

Zeigt die Spannung und den Ladestand der Wohnraumbatterien an. Einmal drücken zur Anzeige der Spannung, erneut drücken zur Anzeige des Ladestands in Prozent. Der Füllstand wird für ca. 30 Sekunden auf dem Bildschirm angezeigt.



## **Taste für Ladestandsanzeige Batterien B1 (Motor)**

Zeigt die Spannung und den Ladestand der Motorbatterie an. Einmal drücken zur Anzeige der Spannung, erneut drücken zur Anzeige des Ladestands in Prozent. Der Füllstand wird für ca. 30 Sekunden auf dem Bildschirm angezeigt.



Wenn die Spannung der Wohnraumbatterie unter 10 V sinkt, schalten sich das Bedienfeld sowie alle in Betrieb befindlichen Geräte innerhalb von einer Minute ab.



Eine Batterie gilt als entladen, wenn der am Bedienfeld angezeigte Ladestand weniger als 1/3 beträgt. Unterhalb dieses Ladestands besteht die Gefahr einer Tiefentladung. Die Batterie ist dann komplett entladen und kann damit nicht mehr die volle Ladung aufnehmen und halten. Dies führt zu einer deutlichen Verschlechterung der Batterieleistung und beeinträchtigt die elektrischen Bauteile, insbesondere das Verteilungsmodul.

**Die Garantie von Karmann-Mobil gilt nicht bei Tiefentladung.**

## 5 Sicherungen 12 V

Öffnen Sie die Kunststoffabdeckung, um Zugriff auf die Sicherungen zu erhalten. Schließen Sie nach dem Eingriff die Abdeckung wieder.

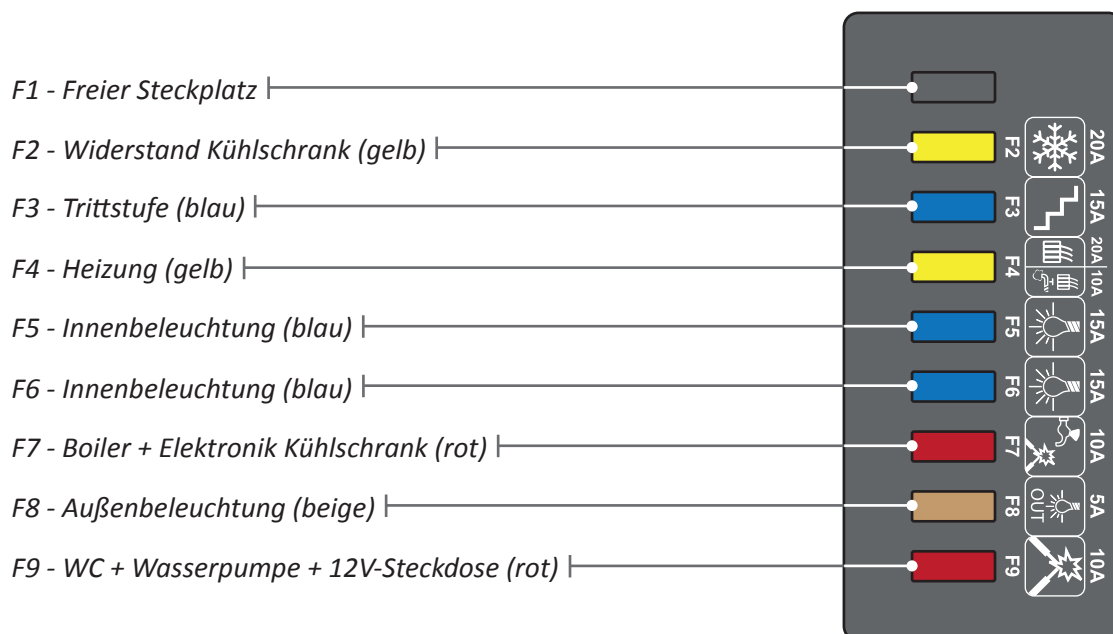

**Vergewissern Sie sich vor dem Austausch einer Sicherung, dass alle Geräte ausgeschaltet sind. Die Ersatzsicherung muss über die gleiche Amperezahl verfügen. Vor dem Austausch sollte jedoch die Fehlerursache ermittelt werden.**



Ersetzen Sie niemals eine Sicherung durch einen metallischen Gegenstand und versuchen Sie nie, eine Sicherung selbst zu reparieren.



Werden diese Hinweise nicht beachtet, besteht Verletzungs- oder Brandgefahr.



Wenn das Problem weder durch den Austausch der Sicherung noch durch die Reaktivierung des Schutzschalters gelöst werden konnte, lassen Sie die Anlage durch einen zertifizierten Fachmann überprüfen.

## 6 Elektrische Verbrauchsmittel

### ■ Leuchtmittel 12 V, Außenbeleuchtung

Die Außenbeleuchtung befindet sich auf der rechten Fahrzeugseite, oberhalb des Seiteneingangs.

  
0,5 W



LED-Leiste

## ■ Leuchtmittel 12 V, Innenbeleuchtung



LED-Leiste



LED-Spots



LED-Deckenleuchten

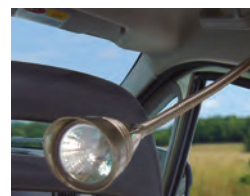

Leselampe

0,5 W 

0,5 W 

8 W 



Verwenden Sie kein Leuchtmittel mit einer höheren als der angezeigten Leistung, da sich sonst der Lichtpunkt verschlechtern oder ein Brand ausgelöst werden kann.

## 7 Nomineller Verbrauch

Zur Information: Ein Leuchtmittel mit 10 Watt entleert eine korrekt geladene Batterie in gutem Zustand innerhalb von 60 Stunden.

## 8 Sicherheitshinweise

Der Anschluss an das Stromnetz muss gemäß den geltenden Normen vorgenommen werden.

Rauchen Sie nicht bei Arbeiten an der Wohnraumbatterie, schalten Sie alle Geräte und sämtliche Beleuchtung ab.



Aus Sicherheitsgründen, und um die Garantie zu erhalten, dürfen Änderungen an der elektrischen Anlage nur vom Vertragshändler mit dem schriftlichen Einverständnis von Karmann-Mobil durchgeführt werden.

# Heizung



## 1 Belüftungskreislauf

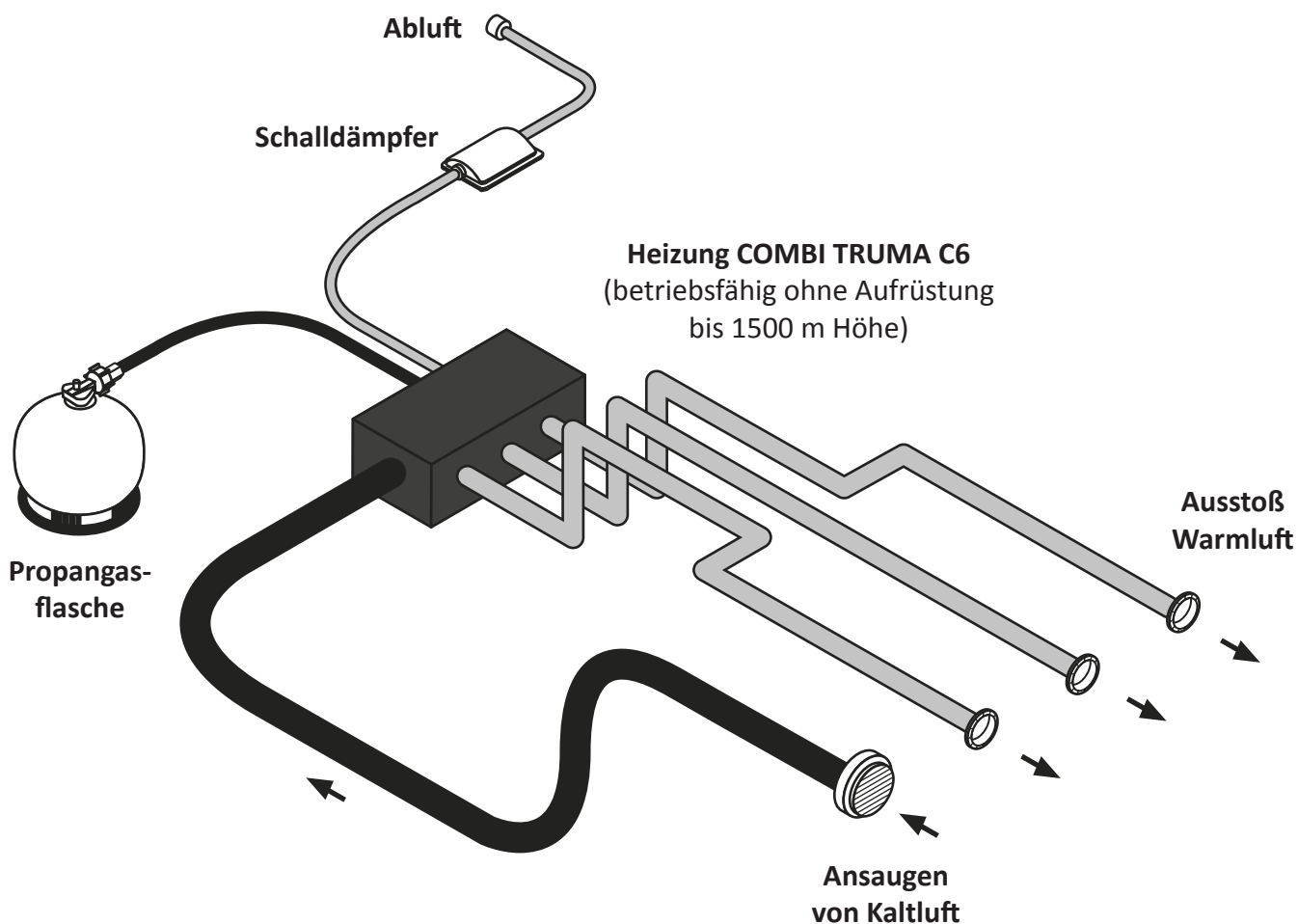

## 2 Betrieb

Die Heizung ist unter dem Fahrzeug angebracht und wird mit Propangas betrieben. Sie wärmt die im Wohnraum angesaugte kalte Luft auf. Die warme Luft wird dann über Lüftungsöffnungen an verschiedenen Stellen im Wohnraum verteilt.



Ansaugöffnung für kalte Luft



Lüftungsöffnung für warme Luft



Achten Sie darauf, dass die Ansaug- und Lüftungsöffnungen stets frei sind.

Die Heizung wird vom Bedienfeld aus gesteuert, das sich an den linken hinteren Ablagefächern über den hinteren Schlafplätzen befindet.

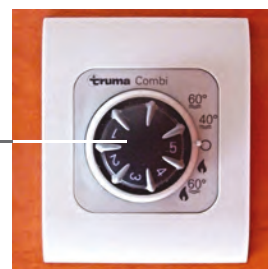
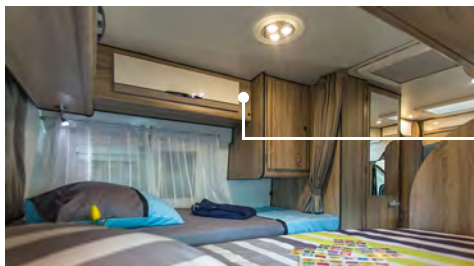

Bedienfeld

## ■ Bedienfeld

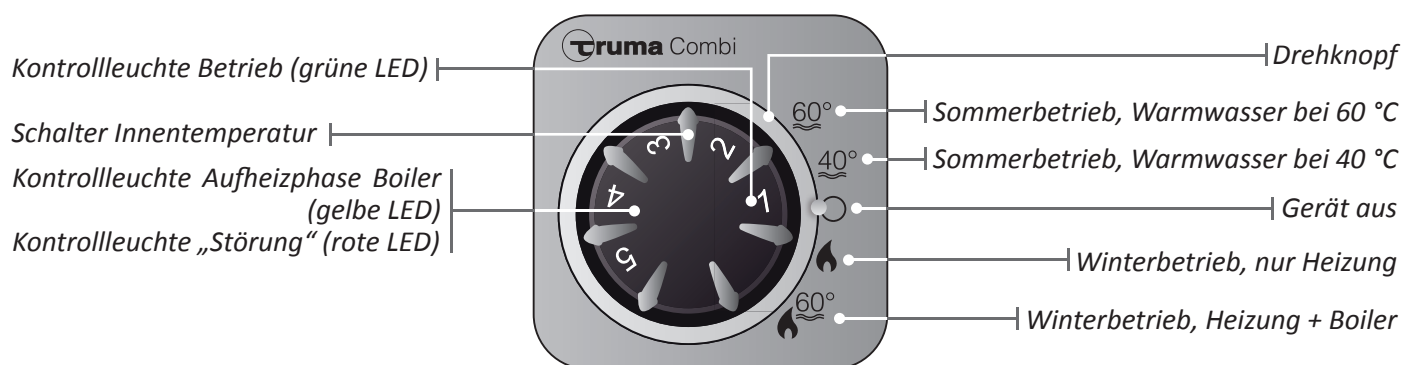

Um die Stromversorgung des Heizgeräts einzuschalten, muss zunächst der Drehknopf auf den Modus für Winterbetrieb eingestellt werden. Die Heizung lässt sich wahlweise allein (ohne Warmwasserproduktion) oder in Kombination mit dem Boiler (mit Warmwasserproduktion) betreiben.

## ■ Betrieb ohne Warmwasserproduktion

Bringen Sie den Drehknopf in die Stellung für Winterbetrieb, nur Heizung (🔥). Drehen Sie dann den Temperaturschalter bis zur gewünschten Stellung (von 1 bis 5). Die grüne Betriebs-LED leuchtet auf und zeigt die gewählte Stellung an. Die gelbe LED zur Anzeige der Aufheizphase des Boilers leuchtet erst auf, wenn die Temperatur des Boilers unter 5 °C liegt. Sobald die Innentemperatur erreicht ist, schaltet sich der Brenner ab. Der Lüfter dreht weiter auf niedriger Stufe, solange die Anblastemperatur (am Gerät) über 40 °C liegt.

Falls der Boiler nicht zuvor entleert wurde, wird das darin enthaltene Wasser ebenfalls aufgeheizt. Die Temperatur des Wassers ist abhängig von der am Temperaturschalter gewählten Heizleistung.

## ■ Betrieb mit Warmwasserproduktion

Bringen Sie den Drehknopf in die Stellung für Winterbetrieb, Heizung + Boiler (🔥<sup>60°</sup>). Drehen Sie dann den Temperaturschalter bis zur gewünschten Stellung (von 1 bis 5). Die grüne Betriebs-LED leuchtet auf und zeigt die gewählte Stellung an. Die gelbe Betriebs-LED leuchtet auf und zeigt an, dass die Aufheizphase des Boilers läuft. Sobald die Innentemperatur erreicht ist, kehrt der Brenner auf seine niedrigste Betriebsstufe zurück und heizt das Wasser auf 60 °C auf. Sobald diese Temperatur erreicht ist, erlischt die gelbe LED.

## ■ Gerät aus

Bringen Sie den Drehknopf in die Stellung Aus (○). Die grüne LED erlischt.

Nach dem Ausschalten läuft der Lüfter möglicherweise weiter, um das Gerät zu kühlen. In diesem Fall blinkt die grüne LED.

## ■ Störungen

Bei Störungen am Gerät leuchten oder blinken die gelbe und die rote LED gleichzeitig. Siehe in diesem Fall das Kapitel „Fehlersuche“ der Bedienungsanleitung des Combi D4 (zusammen mit Ihrem Fahrzeug geliefert), um die Ursache der Störung zu finden.

Nach Beseitigung der Ursache starten Sie das System neu, indem Sie die Heizung von der Stromversorgung trennen, und warten Sie, bis alle Kontrollleuchten erloschen sind. Schalten Sie das Gerät danach wieder ein.



**In Frostperioden ist es wichtig, den Boiler gründlich zu leeren. Frostschäden sind nicht von der Garantie abgedeckt.**



# WC



## 1 WC-Anlage

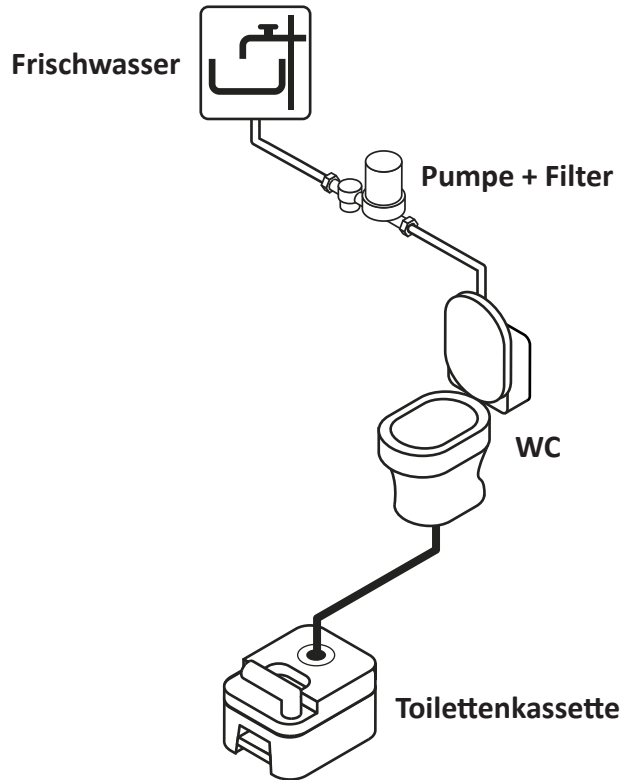

## 2 Nutzung

Die WC-Anlage Ihres Fahrzeugs besteht aus einer WC-Schüssel mit Spülung und einem Entleerungstank (Kassette).

### ■ WC-Schüssel



Die WC-Schüssel ist schwenkbar und mit einem Klappsitz und Deckel ausgestattet. Mit einem Riegel unter dem Sitz lässt sich ein Schieber öffnen, um die WC-Schüssel zu entleeren.

—| Ablasshahn für WC-Schüssel



**Geben Sie den WC-Reiniger nicht direkt in die WC-Schüssel.**



Mit einem Spülknopf über dem Bedienfeld hinter dem Sitz lässt sich die WC-Schüssel nach Benutzung spülen. Über eine Kontrollleuchte an der Seite lässt sich der Füllstand der Toilettenkassette prüfen.

—| Füllstandsanzeige der Kassette

—| Taster Toilettenspülung

Drehen Sie vor Benutzung die WC-Schüssel in eine komfortable Position.

Es wird empfohlen, mit dem Spülknopf Wasser in die WC-Schüssel fließen zu lassen. Das Wasser hört auf zu fließen, sobald der Spülknopf losgelassen wird.

Öffnen Sie nach Nutzung den Schieber, indem Sie den Griff entgegen dem Uhrzeigersinn drehen. Spülen Sie mit der Spültaste. Vergessen Sie nicht, den Schieber wieder zu schließen, um die Verbreitung unangenehmer Gerüche zu vermeiden.



Achten Sie auf den Luftdruck, wenn Sie die Klappe der Toilettenkassette öffnen. Achten Sie darauf, den WC-Deckel zu schließen, bevor Sie den Schieber öffnen.



Der Spülknopf funktioniert auch, wenn sich die Kassette nicht in ihrem Fach befindet.

Prüfen Sie vor jeder Fahrt, dass die WC-Schüssel leer ist und der Schieber sowie der WC-Deckel geschlossen sind.

■ Toilettenkassette: Installation

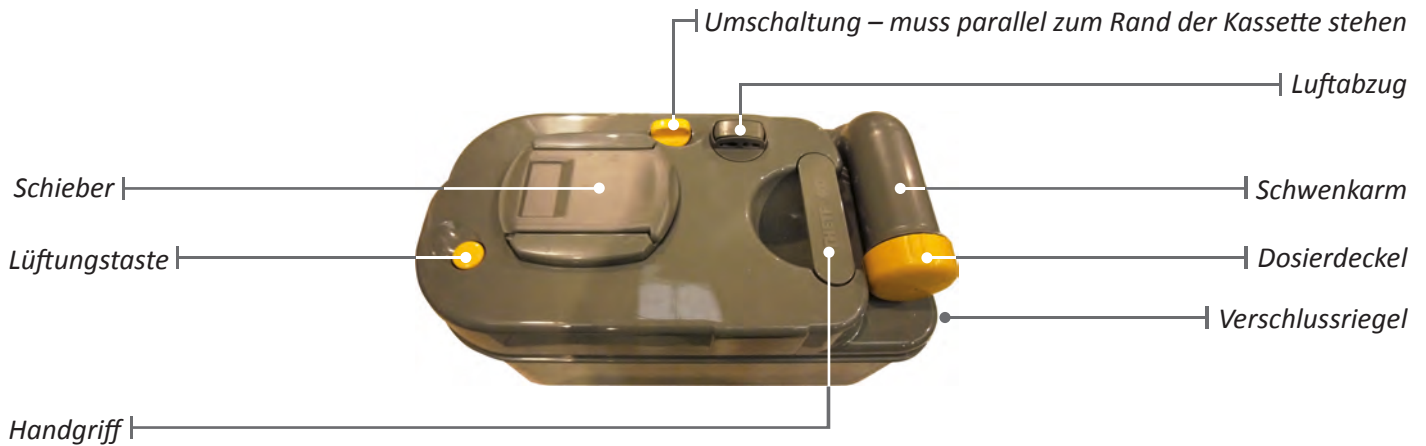

Die Kassette ist über eine Klappe auf der linken Fahrzeugseite zugänglich.

- Bevor Sie die Kassette herausnehmen, stellen Sie sicher, dass der Schieber der WC-Schüssel fest geschlossen ist, dann öffnen Sie die Klappe, indem Sie auf beide Knöpfe drücken.

- Heben Sie den Verschlussriegel an und ziehen Sie die Kassette bis zum Anschlag heraus; halten Sie sie dabei waagrecht. Kippen Sie die Kassette leicht an und heben Sie sie heraus.



- Stellen Sie die Kassette senkrecht auf. Drehen Sie den Schwenkarm nach oben. Nehmen Sie den Dosierdeckel vom Schwenkarm ab. Gießen Sie die von Thetford vorgegebene Menge WC-Flüssigkeit in das Rohr des Schwenkarms.
- Geben Sie danach ausreichend Wasser hinzu, so dass der Boden der Kassette ausreichend bedeckt ist (ca. 2 Liter).



Hinweis: Bei sehr warmem Wetter oder bei längerer Lagerung muss möglicherweise mehr WC-Flüssigkeit verwendet werden. Um optimale Ergebnisse zu erzielen, verwenden Sie ausschließlich Flüssigkeiten für Thetford-WCs.

- Schieben Sie die Kassette in das vorgesehene Fach auf der linken Fahrzeugseite ein.
- Achten Sie darauf, dass die Kassette mit der Befestigung verriegelt wird, bevor Sie dann die Klappe schließen.



Vorsicht beim Umgang mit dem WC-Reiniger!

- Nach jedem Gebrauch Hände waschen.
- Bei Kontakt mit den Augen diese mit reichlich Wasser ausspülen.
- Außerhalb der Reichweite von Kindern aufbewahren.

## ■ Toilettenkassette: Installation

Wenn die Kassette zu drei Vierteln gefüllt ist, wechselt die Farbe der Kontrollleuchte am Bedienfeld auf rot. Daraufhin sollte die Kassette so frühzeitig wie möglich geleert werden.

- Prüfen Sie, dass der Schieber sicher geschlossen ist; nehmen Sie dann die Kassette aus ihrem Fach.
- Stellen Sie die Kassette senkrecht auf. Drehen Sie den Schwenkarm nach oben. Nehmen Sie den Dosierdeckel vom Schwenkarm ab.

- Greifen Sie die Kassette so, dass Sie während der Entleerung mit dem Daumen die Lüftungstaste gedrückt halten können, um so Spritzer zu vermeiden.
- Neigen Sie die Kassette über einem geeigneten Behälter; spülen Sie sie dann mit klarem Wasser aus.

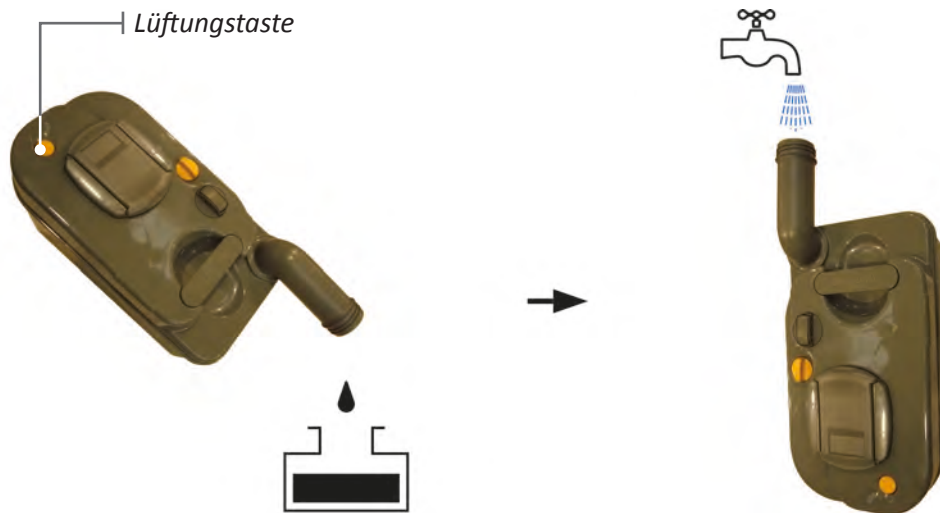

- Wenn die Entleerung abgeschlossen ist, setzen Sie die Kassette wieder in ihr Fach ein.

### 3 Reinigung und Pflege

Verwenden Sie milde Seife oder Spülmittel, um die WC-Schüssel, den Sitz und den Deckel sowie die Außenseite der Toilette zu reinigen.

Die Gummidichtung des Schiebers muss regelmäßig gepflegt werden (je nach Nutzung ein bis zwei Mal monatlich).



- Schieben Sie die Gleitplatte in Richtung des Schwenkarms.
- Öffnen Sie den Schieber, indem Sie den Schiebergriff entgegen dem Uhrzeigersinn drehen.
- Säubern Sie die Dichtung mit Wasser.
- Trocknen Sie die Dichtung und benetzen Sie sie mit Schmiermittel aus einer Sprühdose (alternativ kann Speiseöl verwendet werden).

Füllen Sie die Kassette mit Wasser und spülen Sie sie gründlich durch.



Verwenden Sie niemals Reinigungsmittel, die Chlor, Lösungsmittel oder andere korrosive Komponenten enthalten.



# Elektrische Haushaltsgeräte





## 1 Kochfeld

### ■ Nutzung



- Um das Kochfeld in Betrieb zu nehmen und zu nutzen, öffnen Sie das Hauptabsperrentil der Gasflasche sowie das entsprechende Gaszufuhrventil.
- Drehen Sie am Kochfeld den jeweiligen Knopf von der geschlossenen Stellung (Stellung 0) entgegen dem Uhrzeigersinn auf die maximal offene Stellung (große Flamme).
- Drücken Sie den Knopf ein und halten Sie ihn in dieser Position.
- Schalten Sie den Brenner ein, indem Sie den Schalter für den elektrischen Zünder betätigen.
- Halten Sie den Knopf für ca. zehn Sekunden nach dem Entzünden des Kochfeldes gedrückt.
- Stellen Sie mit dem Knopf die gewünschte Leistung ein (große oder kleine Flamme).



Der Zündvorgang muss vollständig sichtbar sein, ohne dass die Sicht von anderen Geräten oder Gegenständen verdeckt wird.



Während das Kochfeld verwendet wird, ist unbedingt durch Öffnen des Fensters in der Nähe des Kochfeldes für ausreichende Luftzufuhr zu sorgen.

Die oberen und unteren Öffnungen der Sicherheitslüftung dürfen in keinem Fall zugedeckt oder verschlossen werden, auch nicht teilweise. Sie sind regelmäßig zu kontrollieren und ggf. zu reinigen.

Prüfen Sie nach Nutzung des Herds, dass die Bedienknöpfe auf Stellung 0 stehen, und schließen Sie das Hauptabsperrentil an der Gasflasche, wenn gerade kein anderes gasbetriebenes Gerät in Betrieb ist.

## ■ Pflege

Die Gitter auf dem Kochfeld lassen sich für eine leichtere Reinigung abnehmen. Das Kochfeld lässt sich mit einem handelsüblichen Reinigungsprodukt für Edelstahlflächen reinigen. Vermeiden Sie scheuernde Substanzen.



Warten Sie, bis die Gitter abgekühlt sind, bevor Sie mit der Reinigung beginnen.



Prüfen Sie, dass alle Brenner ausgeschaltet sind, bevor Sie den Deckel herunterklappen.

## 2 Kühlschrank

### ■ Nutzung

Ihr Fahrzeug ist mit einem Kühlschrank ausgestattet. Dieser Kühlschrank kann am Netz (230 V Wechselspannung), mit 12 V Gleichspannung oder mit Propangas betrieben werden.

**Weitere Informationen zu Ihrem Kühlschrank sind der Bedienungsanleitung des Herstellers zu entnehmen.**

### ■ Tipps zum Energiesparen

- Bei einer durchschnittlichen Außentemperatur von 25 °C genügt es, den Temperaturwächter auf eine mittlere Position einzustellen (sowohl bei Strom- wie auch bei Gasbetrieb).
- Legen Sie soweit möglich nur Lebensmittel in den Kühlschrank, die bereits vorgekühlt sind.
- Schützen Sie den Kühlschrank vor direkter Sonneneinstrahlung.
- Eine freie Luftzirkulation um den Kühlschrank herum ist unverzichtbar.
- Tauen Sie den Kühlschrank regelmäßig ab.
- Wenn Sie Lebensmittel aus dem Kühlschrank nehmen, lassen Sie die Tür nicht länger geöffnet als nötig.
- Nehmen Sie den Kühlschrank ca. 12 Stunden, bevor Sie ihn befüllen, in Betrieb.



# Öffnungen



## 1 Fenster

### ■ Fenster mit Drehausstellern



Entriegelungstaste



Die Seitenfenster sind alle mit Drehausstellern ausgestattet, die das Öffnen in drei verschiedenen Stellungen ermöglichen.

Um das Fenster zu öffnen, entriegeln Sie den Hebel durch Druck auf den Entriegelungsknopf und drehen Sie den Hebel nach links in die senkrechte Stellung.



Stellung 1



Stellung 2



Stellung 3

Drücken Sie das Fenster in die gewünschte Stellung. Jede mögliche Stellung ist an einem Klick zu erkennen.



Schließen Sie das Fenster wieder, indem Sie es bis zum Anschlag öffnen und dann vorsichtig herunterlassen.

Die Fenster können auch in einer Stellung für Dauerbelüftung geöffnet bleiben, indem man den Hebel in die Aussparung der Fensterverriegelung einführt.



Bevor Sie die Fenster schließen, prüfen Sie, dass die Verriegelung nicht durch Objekte blockiert wird.



Vergessen Sie nicht, vor der Abfahrt oder bei Verlassen des Fahrzeugs alle Fenster zu schließen und zu verriegeln.

**Achten Sie unbedingt darauf, vor dem Öffnen der Seitentür des Fahrzeugs das rechte Rückfenster zu schließen, um eine schwere Beschädigung der Tür zu vermeiden.**

## 2 Oberlichter

### ■ Oberlichter im Wohnraum

Der Wohnraum Ihres Fahrzeugs ist mit zwei Oberlichtern ausgestattet. Das erste befindet sich über dem vorderen Wohnbereich, das zweite über den Schlafplätzen.



Um das Oberlicht zu öffnen, drücken Sie auf den Entriegelungsknopf, um den Bügel zu entriegeln, und ziehen Sie den Bügel nach unten. Ziehen Sie ihn dann zu sich hin, um ihn an einem der drei Öffnungspunkte einzurasten.



Stellung 1



Stellung 2



Stellung 3

Um das Oberlicht wieder zu schließen, heben Sie den Bügel aus dem Öffnungspunkt heraus, drücken Sie ihn nach vorn und schieben Sie ihn über den Entriegelungsknopf hinweg.

### ■ Oberlicht im Bad

Um das Oberlicht im Bad zu öffnen, drehen Sie die Kurbel im Uhrzeigersinn. Zum Schließen drehen Sie sie entgegen dem Uhrzeigersinn.



Kurbel



Vergessen Sie nicht, vor der Abfahrt oder bei Verlassen des Fahrzeugs alle Oberlichter zu schließen und zu verriegeln.



Verstellen Sie die Oberlichter nicht während der Fahrt.



## 3 Rollos und Insektenschutzrollos

### ▪ Verdunklungsrollo und Insektenschutzrollo für Fenster

Um das Verdunklungsrollo zu schließen, ziehen Sie es hoch und rasten Sie es an der oberen Verriegelung ein. Das Insektenschutzrollo wird in umgekehrter Richtung ausgerollt und befestigt.



### ▪ Verdunklungsrollo und Insektenschutzrollo für Oberlichter



Um das Rollo des Oberlichts zu schließen, bringen Sie es in die gewünschte Position.

Der Vorgang ist der gleiche wie für das Insektenschutzrollo.

### ▪ Insektenschutzrollo der Seitentür



Fahren Sie das Insektenschutzrollo ein, um es zu schließen.



**Es wird empfohlen, zum Ein- und Ausfahren des Rollos am Griff anzufassen. Es ist unbedingt erforderlich, vor dem Schließen der Seitentür immer zuerst das Insektenschutzrollo einzufahren.**



## ■ Frontscheibenrollos

Die Frontscheibe lässt sich für die Nachtruhe vollständig verdunkeln.

Entriegeln Sie zunächst die Griffe auf jeder Seite, indem Sie in die Einbuchtungen drücken, und ziehen Sie sie zur Mitte hin; dann verbinden Sie die Rollos in der Mitte der Frontscheibe miteinander. Die beiden Griffe sind mit Magneten ausgestattet und lassen sich so miteinander verbinden.



## ■ Rollos der Kabinenfenster

Das Fahrzeug verfügt außerdem über Rollos, mit denen sich die Kabinenfenster verdunkeln lassen.



Um die Kabinenfenster zu verdunkeln, ziehen Sie an den Griffen auf der rechten Seite des Fensters, um die faltverdunkelung herauszuziehen; rasten Sie die Verdunkelung auf der anderen Seite des Fensters ein.



Aus Gründen der Sicherheit (einwandfreie Sicht) dürfen die Fenster während der Fahrt niemals verdunkelt sein.

## ■ Vorhänge Hintertüren

Die Rückscheiben Ihres Fahrzeugs lassen sich mit den an Schienen befestigten lichtundurchlässigen Vorhängen abdunkeln.

Um die Rückscheiben abzu-dunkeln, ziehen Sie die Vorhänge zu und befestigen Sie sie mit den Druckknöpfen aneinander.



## 4 *Stauraum*

### ■ Druckknöpfe zum Öffnen und Schließen von Türen

Für die gesamte Einrichtung des Fahrzeugs wird das gleiche Druckknopfsystem zum Öffnen und Schließen (von Einbauschränken, Schubladen, Türen usw.) verwendet.

Um die jeweilige Tür zu öffnen, drücken Sie den Druckknopf ein, bis er klickt. Die Türverriegelung springt auf, wenn Sie den Druckknopf loslassen. Der Druckknopf springt heraus und kann nun als Griff zum Öffnen der Tür verwendet werden.



Um die Tür zu schließen, drücken Sie erneut auf den Druckknopf bis zum Klick und lassen Sie dann los.



Die oberen Ablagefächer im Wohnraum lassen sich über einen Griff öffnen.

Um das Ablagefach zu öffnen, drücken Sie auf den Druckknopf unter dem Griff und ziehen Sie am Griff.



Vergewissern Sie sich vor der Abfahrt stets, dass alle Türen (auch Schranktüren) ordentlich geschlossen sind, um das Aufklappen von Türen und das Herausfallen von Gegenständen während der Fahrt zu vermeiden.

# Stilllegung über den Winter



# Stilllegung über den Winter

## 1 Wasser



Um dem Risiko von Schäden durch Schimmelbildung oder Frost vorzubeugen, muss unbedingt die komplette Wasseranlage entleert werden.

### ■ Vorgehen zur Entleerung des Frischwassers



- Schalten Sie die Stromversorgung über das Bedienfeld aus.
- Schließen Sie das Frischwasser-Ablassventil.
- Öffnen Sie alle Hähne, um die vollständige Entleerung zu gewährleisten.
- Um die Entleerung abzuschließen, starten Sie die Pumpe und lassen Sie sie für einige Augenblicke laufen; dabei die Hähne geöffnet lassen.



Frischwasser-Ablassventil

### ■ Vorgehen zur Entleerung des Abwassers

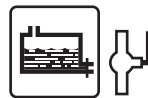

Bevor Sie mit der Entleerung beginnen, reinigen Sie das Spülbecken, das Waschbecken und die Dusche.

Zur Entleerung des Abwassertanks reicht es aus, das PVC-Ventil auf der Rückseite unter dem Fahrzeug zu öffnen.



Handgriff zur Entleerung  
des Abwassertanks



Wenn die Entleerung abgeschlossen ist, vergessen Sie nicht, den Handgriff für das Ventil sicher im Innenteil des Fahrzeugs zu verwahren.



Abwasser wird nur an dafür vorgesehenen Orten wie Raststätten, Entsorgungsstationen oder öffentlichen und privaten Sanitäreinrichtungen abgeleitet.

## ■ Vorgehen zur Entleerung des Boilers



Schalten Sie die Pumpe am Bedienfeld aus und öffnen Sie alle Warmwasserhähne.

Drehen Sie den Drehschalter des Ablassventils (FrostControl) um 180°, bis er einrastet. Der Druckschalter löst sich aus der eingerasteten Position, und das Ablassventil öffnet sich.

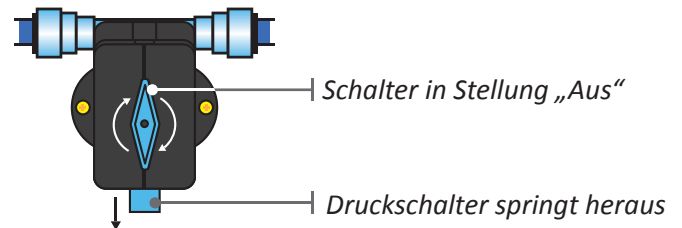

Das Wasser aus dem Boiler wird nun über das Ablassventil nach außen abgelassen. Stellen Sie einen Behälter unter den Auslass, um sicherzustellen, dass der Boiler vollständig geleert wurde (ca. 10 Liter).

## 2 Gas

Vor jeder Stilllegung über einen längeren Zeitraum wird dringend empfohlen, die Gasflaschen abzutrennen und sie an einem gut belüfteten Ort zu lagern.

Schließen Sie die Gaszufuhr an der Flasche, trennen Sie das Hauptabsperrenteil ab und lösen Sie die Flaschen aus Ihrer Befestigung, um sie aus Ihrem Fach zu entnehmen.

Schließen Sie auch alle Versorgungshähne.

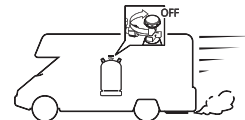

## 3 Strom

Prüfen Sie vor jeder Stilllegung über einen längeren Zeitraum, dass die Polköpfe der Batterien sauber sind.

Bei Anzeichen von Oxidierung (weißes Pulver) reinigen Sie die Polköpfe und tragen Sie Kontaktfett auf.

Auch während Ihr Fahrzeug stillgelegt ist, verbraucht es noch eine Restmenge Strom. Um eine Tiefentladung zu vermeiden, ist es erforderlich,

- entweder: die Batterien abzuklemmen, wenn kein Anschluss an eine 230 V Stromversorgung möglich ist, und sie bei Zimmertemperatur zu lagern. Die Batterien sind einmal pro Monat für 24 Stunden zu laden.
- oder: sie im Fahrzeug aufzubewahren, wenn ein Anschluss an eine 230 V Stromversorgung möglich ist. In diesem Fall schließen Sie das Fahrzeug einmal im Monat für 24 Stunden an die Stromversorgung an, um die Batterien zu laden.

# Stilllegung über den Winter



Vergessen Sie in keinem Fall, vor jedem Schritt sämtliche elektrischen Geräte am Bedienfeld stromlos zu setzen.



Starten Sie niemals den Motor, wenn die Batterie B1 (Motor) abgeklemmt ist. In diesem Fall wird die Diebstahlsicherung aktiviert. Nur Ihr Vertragshändler ist dann in der Lage, Ihr Fahrzeug wieder zu starten.

Beginnen Sie beim Abklemmen der Batterie stets mit dem Minuspol, um einen Kurzschluss mit dem Schraubenschlüssel zu vermeiden.

Zum Abklemmen der Batterie muss zuerst die Taste für die Zentralverriegelung gedrückt werden.

Drücken Sie auf den Schalter, trennen Sie dann den Massekontakt (Minuspol) von der Batterie.

Nehmen Sie die Batterie heraus, schließen Sie dann das Fahrzeug manuell mit dem Schlüssel.



Zentralverriegelung



Massekontakt



## 4 WC

### ■ WC-Schüssel

Verwenden Sie milde Seife oder Spülmittel, um die WC-Schüssel, den Sitz und den Deckel sowie die Außenseite der Toilette zu reinigen.



Verwenden Sie niemals Reinigungsmittel, die Chlor, Lösungsmittel oder andere korrosive Komponenten enthalten.



### ■ Kassette

Entleeren Sie ggf. die Kassette.

Spülen Sie sie innen und außen großzügig mit einem Wasser-schlauch ab.





Bringen Sie innen eine 10 bis 15 %-ige Chlorwasserlösung oder ein nichtschäumendes, parfüm-freies Haushalts-Desinfektionsmittel auf.

Schmieren Sie die Kassette, indem Sie sie mit Schmiermittel aus einer Sprühdose benetzen (alternativ kann Speiseöl verwendet werden).

Nehmen Sie während der gesamten Dauer der Stilllegung den Dosierdeckel von der Kassette, damit diese durchlüftet wird.

## 5 Kühlschrank

Leeren Sie den Kühlschrank vollständig.

Verwenden Sie den Vorlegekeil, um die Tür leicht geöffnet zu lassen, damit sich keine Feuchtigkeit im Fahrzeug ansammeln kann.

## 6 Öffnungen

Reinigen Sie die Fenster und Oberlichter des Wohnraums mit handelsüblichem Haushaltsreiniger und Spülmittel sowie reichlich Wasser oder mit Spezialreiniger, der von Ihrem Vertragshändler bereitgestellt wurde.

Geben Sie Talkum oder Silikon auf Einlagen aus Gummi.

Schmieren Sie Gelenke und Scharniere.



Verwenden Sie niemals scheuernde Mittel (Sandpapier, Geschirrschwamm usw.) oder Reinigungsmittel auf der Basis von Alkohol.

Schließen Sie Fenster und Oberlichter korrekt (Verdunklungsrollos offen lassen).



Setzen Sie die Abdeckungen der Lüftungsöffnungen auf.

Nehmen Sie Polster und Matratzen ab und lagern Sie sie an einem trockenen Ort.

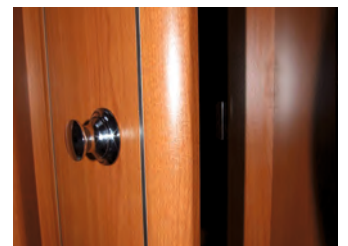

Öffnen Sie die Schranktüren, damit die Schränke durchlüftet werden.



Achten Sie während der gesamten Dauer der Stilllegung darauf, dass alle Türen und Fenster einmal im Monat für ca. 10 Minuten komplett geöffnet werden, um das Fahrzeuginnere zu durchlüften und die Entstehung unangenehmer Gerüche sowie Schimmelbildung zu vermeiden.

Hinweis: Wird das Fahrzeug in einer Garage geparkt, kann man ein oder mehrere Fenster in der Stellung für Dauerbelüftung geöffnet lassen, um eine natürliche Durchlüftung sicherzustellen.





# Pflege



## 1 Waschraum

Alle Sanitäreinrichtungen müssen regelmäßig gereinigt werden, um jedes Risiko von Schimmelbildung zu vermeiden.

Verwenden Sie für das Waschbecken, die Dusche und die WC-Schüssel einen feuchten Schwamm und Spülmittel oder Seifenwasser.

Verwenden Sie für das Spülbecken in der Küche einen Schwamm und ein Reinigungsmittel für Edelstahl.



Verwenden Sie niemals Reinigungsmittel, die Chlor, Lösungsmittel oder andere korrosive Komponenten enthalten.

## 2 Elektrische Haushaltsgeräte

### ■ Kühlschrank

Verwenden Sie einen Schwamm und handelsübliches Haushalts-Reinigungsmittel. Vermeiden Sie scheuernde Substanzen.

### ■ Kochfeld

Das Kochfeld lässt sich mit einem handelsüblichen Reinigungsprodukt für Edelstahlflächen reinigen. Vermeiden Sie scheuernde Substanzen.



Warten Sie, bis die Gitter abgekühlt sind, bevor Sie mit der Reinigung beginnen.



Prüfen Sie, dass alle Brenner ausgeschaltet sind, bevor Sie den Deckel herunterklappen.

## ■ Dunstabzug

Reinigen Sie den Gitterteil der Abdeckung mit Wasser und neutralem flüssigem Reinigungsmittel. Verwenden Sie keine Lösungsmittel oder scheuernden Substanzen.

Der Filter ist für Reinigungszwecke abnehmbar. Ziehen Sie am Griff, um ihn vom Dunstabzug zu lösen.



Filtergriff

## 3 Öffnungen

### ■ Scheiben

Reinigen Sie die Scheiben der Fenster und Oberlichter mit handelsüblichem Spülmittel oder mit Spezialreiniger, der von Ihrem Vertrags Händler bereitgestellt wurde.



Verwenden Sie niemals scheuernde Mittel (Sandpapier, Geschirrschwamm usw.) oder Reinigungsmittel auf der Basis von Alkohol.

### ■ Dichtungen

Reinigen Sie Dichtungen mit einem feuchten Schwamm und handelsüblichem Spülmittel. Spülen und trocknen Sie sie nach der Reinigung gut ab.

Geben Sie Talkum oder Silikon auf Dichtungseinlagen aus Gummi.

## 4 Textilien

### ■ Polsterbezüge



Die Polsterbezüge dürfen nur mit trockenen Verfahren gereinigt werden. Nicht bügeln.

Verwenden Sie bei Flecken keine aggressiven Fleckentferner auf Benzin- oder Acetonbasis, sondern ein geeigneteres Produkt (zuvor an einer weniger exponierten Stelle des Stoffes ausprobieren).

### ■ Matratzen und Polster

Nehmen Sie die Polster aus den Bezügen, um sie durchzulüften.

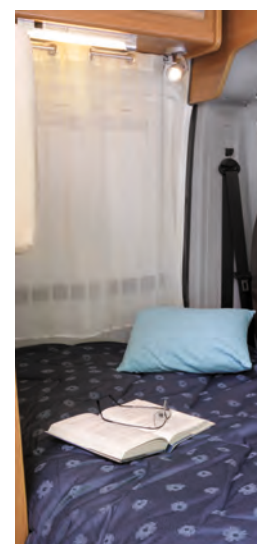

Klopfen Sie außerhalb des Fahrzeugs den Staub aus den Polstern und Matratzen.

Waschen Sie die Polster und Matratzen niemals mit Wasser aus.

## ■ Vorhänge

Waschen Sie die Vorhänge in der Maschine bei 40 °C, ohne Schleudern; trocknen Sie sie nicht im Trockner. Nicht bügeln.



Verwenden Sie bei Flecken keine aggressiven Fleckentferner auf Benzin- oder Acetonbasis, sondern ein geeigneteres Produkt (zuvor an einer weniger exponierten Stelle des Stoffes ausprobieren).

## 5 Wohneinrichtung

Reinigen Sie Möbel mit einem trockenen, weichen, antistatischen Staubtuch.

Die Arbeitsplatte und der Hartfasertisch sind mit einem feuchten Schwamm und handelsüblichem Spülmittel zu reinigen. Hartfasertisch nach dem Feuchtwischen gut abtrocknen.

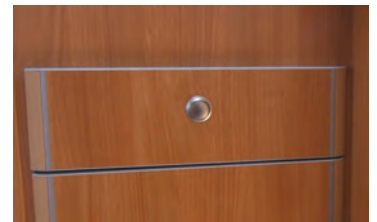

Verwenden Sie niemals scheuernde Produkte (Sandpapier, Messer usw.) Verwenden Sie einen sauberen Schwamm, um Schlieren zu vermeiden.

## 6 Außenreinigung

Waschen Sie die Karosserie regelmäßig mit Wasser und einem handelsüblichen Spülmittel; verwenden Sie einen für Karosserien ausgelegten Schwamm und ein geeignetes Tuch. Nach dem Waschen ausgiebig mit Wasser abspülen.



Vergessen Sie nicht, vor der Wäsche die Lüftungstopfen aufzusetzen und alle Öffnungen zu schließen.



Waschen Sie Ihr Fahrzeug nicht in einer Waschstation mit Waschwalzen, um Schäden an der Außenausstattung zu vermeiden.

# Diverses und Zubehör





## 1 Wohnbereich

Der vordere Wohnbereich Ihres Fahrzeugs lässt sich in einen Schlafplatz umwandeln.

Klappen Sie durch Druck auf den Druckknopf den Fuß des Tisches ein, so dass sich die Tischplatte in einer Höhe mit der Sitzbank befindet. Fahren Sie die Stütze des Küchenblocks aus.

Nehmen Sie die Platte aus der Ablage über der Kabine und legen Sie sie zwischen der Stütze des Küchenblocks, der Rückbank und dem Tisch ein. Fixieren Sie die Platte mit der Verriegelung.

Legen Sie die Polster wieder auf, so dass diese als Matratze fungieren.

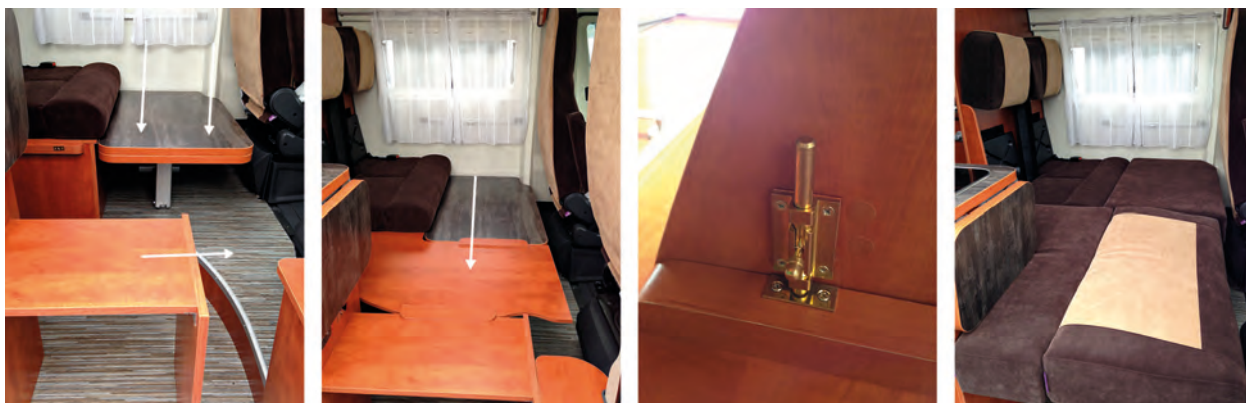

Der Tisch im Wohnbereich ist abnehmbar und dank des Stützfußes mit Rasterung in der Höhe verstellbar. Die Tischfläche kann durch ein Klappenelement verlängert werden.

Durch eine zweite Stütze am Rückteil des Küchenblocks lässt sich der Tisch auch im Freien aufstellen.





Ihr Fahrzeug ist mit einer elektrischen Trittstufe für leichteren Zugang zum Wohnraum ausgestattet.

Um sie auszufahren, drücken Sie auf den unteren Pfeil auf der Taste im Eingangsbereich des Wohnraums.

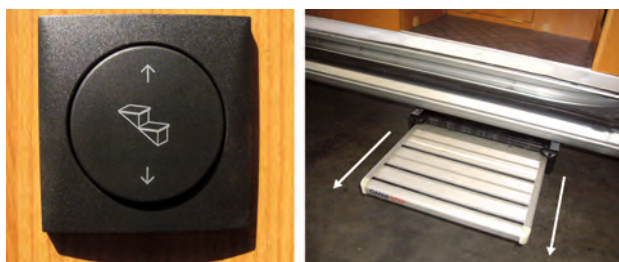

Um sie einzufahren, drücken sie auf den oberen Pfeil.

## 2 Markise (optional)

Um die Markise auszufahren, betätigen Sie die Handkurbel.

Fahren Sie die beiden Stützfüße aus und stellen Sie die gewünschte Höhe der Markise mit Hilfe der Verriegelung in der jeweiligen Rastung ein.

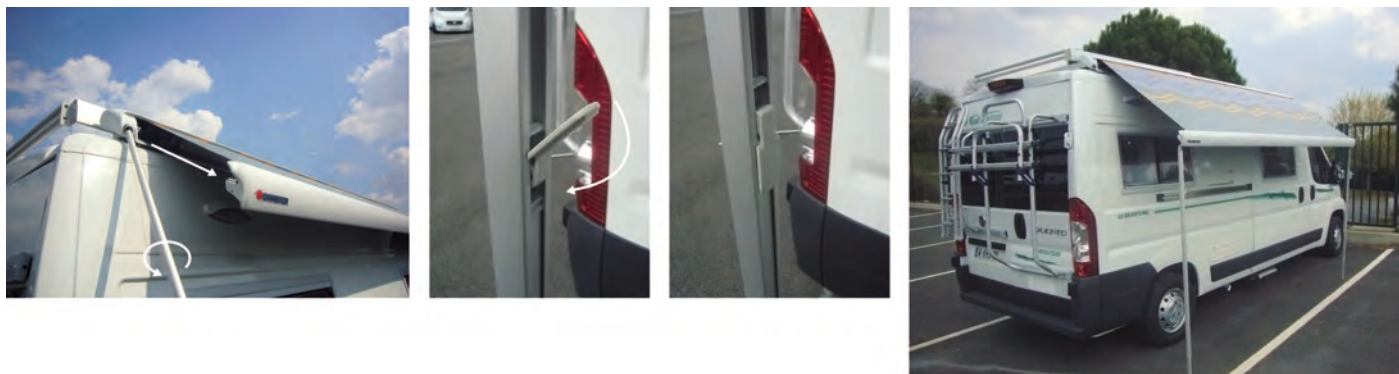

Nutzen Sie die Markise nicht bei starkem Wind.



Vergessen Sie nicht, die Markise vor der Fahrt wieder einzufahren.

Die Markise wird mit Seifenwasser gereinigt. Trocknen Sie sie nach der letzten Nutzung gut ab, bevor sie längere Zeit nicht genutzt wird.

### 3 Fahrradträger (optional)

Um den Fahrradträger auszufahren, ziehen sie Verriegelungshaken zur Seite.

Fahrradträger lassen sich mit verschiedenen Zubehörteilen sicher am Fahrzeug befestigen.



Der Fahrradträger ist ausschließlich für den Transport von Fahrrädern vorgesehen. Verwenden Sie ihn nicht als Gepäckträger. Halten Sie die Traglast des Fahrradträgers ein (ca. 20 kg einschließlich Eigengewicht des Fahrradträgers).



Befestigen Sie insgesamt nicht mehr Fahrräder, als Tragstangen vorhanden sind.

### 4 TV-Gerät (optional)



Das TV-Gerät kann unabhängig mit 12 V oder 230 V betrieben werden.

Es kann an eine Funkantenne oder einen Satellitende-coder (im Ablagefach des Kleiderschranks) angeschlossen werden. Zur Herstellung des Anschlusses siehe die Herstelleranleitung.

Durch einen Gelenkarm, der an der Seite des Kleiderschranks angebracht ist, lässt sich das TV-Gerät optimal auf verschiedene Punkte im Wohnraum ausrichten.



### 5 Sicherheitshinweise

Optionales Zubehör ist nicht in der Angabe des Leergewichts Ihres Fahrzeugs enthalten.

Sie sind daher bei der Beladung und Berechnung des Gesamtgewichts zu berücksichtigen.

Zur Orientierung:

- Außenmarkise: 30 kg
- Fahrradträger: 5 kg



Jedes Zubehör darf ausschließlich für den vorgesehenen Zweck verwendet werden, andernfalls besteht Unfallgefahr.



# Störungssuche



# Störungssuche

---

Die folgende Liste verschiedener Störungen, die potenziell an verschiedenen Geräten Ihres Fahrzeugs auftreten können, und ihrer möglichen Ursachen, ist nicht erschöpfend.



Wenn alles normal erscheint, das Problem jedoch weiter besteht, wenden Sie sich an den Kundendienst Ihres Vertragshändlers.



**Aus Sicherheitsgründen und um die Gültigkeit der Garantie zu bewahren, muss jede Änderung an den Anlagen, insbesondere an der Wasseranlage, Gasanlage und elektrischen Anlage, von Ihrem Vertragshändler ausgeführt werden.**

## 1 Wasseranlage

### ■ Aus den Hähnen kommt kein Wasser.

- Der Frischwassertank ist leer.
- Die Pumpe ist nicht eingeschaltet (Kontrollleuchte auf dem Bedienfeld leuchtet nicht).
- Lassen Sie den Hahn einige Sekunden offen, um Luft entweichen zu lassen, die sich möglicherweise noch im Wasserkreislauf befindet.
- Die Ablassventile sind offen.
- Der Boiler ist leer.

### ■ Das Wasser läuft nicht aus dem Spülbecken, Waschbecken oder aus der Dusche ab.

- Der Abwassertank ist voll.

### ■ Das Wasser läuft unter dem Fahrzeug ab.

- Der Frischwassertank ist zu voll. Warten Sie eine Minute, bis die Überfüllung abgelaufen ist.
- Das Ablassventil des Frischwassertanks ist offen.
- Der Abwassertank ist voll.
- Das Ablassventil des Abwassertanks ist offen.
- Das Ablassventil des Boilers ist offen.

## 2 Gasanlage

### ■ Ein oder mehrere gasbetriebene Geräte funktionieren nicht.

- Die Gaszufuhr an der Flasche ist geschlossen oder getrennt.
- Die Versorgungshähne sind geschlossen.
- Die Gasflasche ist leer.
- Prüfen Sie die Druckanzeige.

Es sollte unbedingt geprüft werden, ob ein Leck im Gassystem vorliegt. Entwichenes Gas kann durch seinen Geruch erkannt werden, oder indem Seifenwasser auf die Verbindungsstellen aufgebracht wird. Blasenbildung an den Verbindungsstellen deutet auf ein Gasleck hin. Benutzen Sie niemals offene Flammen, um ein Gasleck zu erkennen.

## 3 Elektrische Anlage

### Ein oder mehrere elektrische Geräte funktionieren nicht.

- Die Geräte befinden sich nicht in der Stellung „EIN“.
- Schalten Sie die Stromversorgung am Bedienfeld ein.
- Der Schutzschalter ist herausgesprungen.
- Die Sicherung des betroffenen Gerätes muss ausgetauscht werden. Vergessen Sie nicht, die Stromversorgung abzuschalten, bevor Sie eine Sicherung austauschen.
- Die Kontakte der Wohnraumbatterie B2 sind nicht richtig positioniert.
- Die Kontakte sind verrußt (Sulfat vorhanden)
- Prüfen Sie die Sicherung des Sicherungsautomaten hinter der Abdeckung rechts vom Beifahrersitz.

## 4 Heizung

### Die Heizung funktioniert nicht.

- Tauschen Sie die Sicherung aus.
- Prüfen Sie, dass ausreichend Kraftstoff vorhanden ist, und/oder dass die am Leistungsschalter gewählte Temperatur nicht unterhalb der Raumtemperatur liegt.
- Prüfen Sie, dass die Ansaugöffnung für kalte Luft nicht blockiert ist.

## 5 WC

### Der Schieber funktioniert nicht.

- Die Kassette ist voll.
- Die Kassette ist nicht korrekt eingerastet.

### Die Toilettenspülung funktioniert nicht.

- Der Frischwassertank ist voll.
- Pumpe ist im Leerlauf, weil sich Luft in der Anlage befindet.
- Die Kassette ist nicht korrekt eingerastet.
- Die Sicherung im Fach der Toilettenkassette oder die Sicherung im Sicherungskasten muss ausgetauscht werden.





	<i>Innledning</i>	<b>71</b>
	<i>Transport av passasjerer</i>	<b>73</b>
	<i>Vannanlegg</i>	<b>75</b>
	<i>Gassanlegg</i>	<b>83</b>
	<i>Elektrisk anlegg</i>	<b>87</b>
	<i>Varmeanlegg</i>	<b>95</b>
	<i>WC</i>	<b>99</b>
	<i>Elektriske husholdningsapparater</i>	<b>105</b>
	<i>Åpninger</i>	<b>109</b>
	<i>Driftsstans om vinteren</i>	<b>115</b>
	<i>Pleie</i>	<b>121</b>
	<i>Diverse og tilbehør</i>	<b>125</b>
	<i>Feilsøking</i>	<b>129</b>



# Innledning



## 1 Anvisning

Denne anvisningen skal hjelpe deg med å bli bedre kjent med kjøretøyet. Les den nøye før første gangs bruk av kjøretøyet.

I denne anvisningen finner du et svar på nesten alle spørsmål angående driften av et anlegg eller apparat. Derfor er det viktig at denne anvisningen alltid oppbevares tilgjengelig i kjøretøyet.

Piktogrammene i denne anvisningen gjør det enklere å finne plassering av de enkelte elementene. Enkelte piktogrammer informerer deg om viktigheten av enkelte informasjoner:



**Piktogram "OBS":** Informerer om et viktig punkt, som absolutt må overholdes.



**Piktogram "Personskade":** Advarer mot fare for personskader, hvis de respektive informasjonene ikke følges.



**Piktogram "Kundeservice":** Hvis du ikke finner en løsning for problemet i denne anvisningen eller i anvisningen fra den enkelte produsenten, må du ta kontakt med kundeservicen til forhandleren.



**Piktogram "Tilsmussing":** Advarer mot fare for tilsmussing av miljøet, hvis de respektive informasjonene ikke følges.

Sammen med leveransen av kjøretøyet fra **Karmann-Mobil** har du mottatt en mappe.



Her finner du for hvert elektrisk apparat en anvisning fra de enkelte produsentene. Disse anvisningene skal alltid leses før hver bruk, angivelsene som du finner i dem har prioritet foran informasjoner i denne anvisningen.

Garantisertifikatene som er inkludert i anvisningene fra produsentene, må fylles ut og sendes til de enkelte produsentene.

Anvisningen fra Karmann-Mobil henviser kun til svært viktige eller spesielle punkt.

# Transport av passasjerer



## 1 Bruk av sikkerhetsbelter

Kjøretøyet er utstyrt med et bestemt antall sitteplasser for kjøring. Antallet finner du i vognkortet. Disse sitteplassene er merket med piktogrammer på hvert sete. Under kjøring må passasjerene bruke de tildelte sitteplassene, og på sitteplasser med sikt i kjøreretning og ryggen mot kjøreretningen skal sikkerhetsbeltene tas på og lukkes. Ved kjøretøy med 3 sitteplasser i henhold til vognkortet kan antall piktogrammer for anvisning av sitteplasser for kjøring avvike fra spesifikasjonen på vognkortet. Slik kan passasjerer velge mellom flere sitteplasser.



**Sitteplasser med et piktogram, som viser en rød stolpe for forbud, skal ikke brukes mens kjøretøyet er i bevegelse.**



Sitteplass med sikt i kjøreretning eller med ryggen mot kjøreretningen, med trepunktsbelte. **PÅBUD OM BRUK AV BILBELTE.**



Sitteplass med sikt i kjøreretning, rygg mot kjøreretningen eller på langs av kjøreretningen, bruk **FORBUDT** (kun tillatt, når kjøretøyet er parkert).



Utstyret og innretningene i bodelen av bobilen er utelukkende ment for bruk mens kjøretøyet er parkert. Bruk under kjøring kan være et brudd på trafikkreglene og utgjør farer som brukeren skal være klar over.

**Produsenten overtar intet ansvar for hendelser eller ulykker som oppstår under kjøring.**

Ved ombygging av putene på sittebenken, spesielt ved oppbygging av sengen, må en passe på at beltene samt beltelåsene igjen plasseres riktig for



neste reise.



# Vannanlegg



## 1 Vannkretsløp

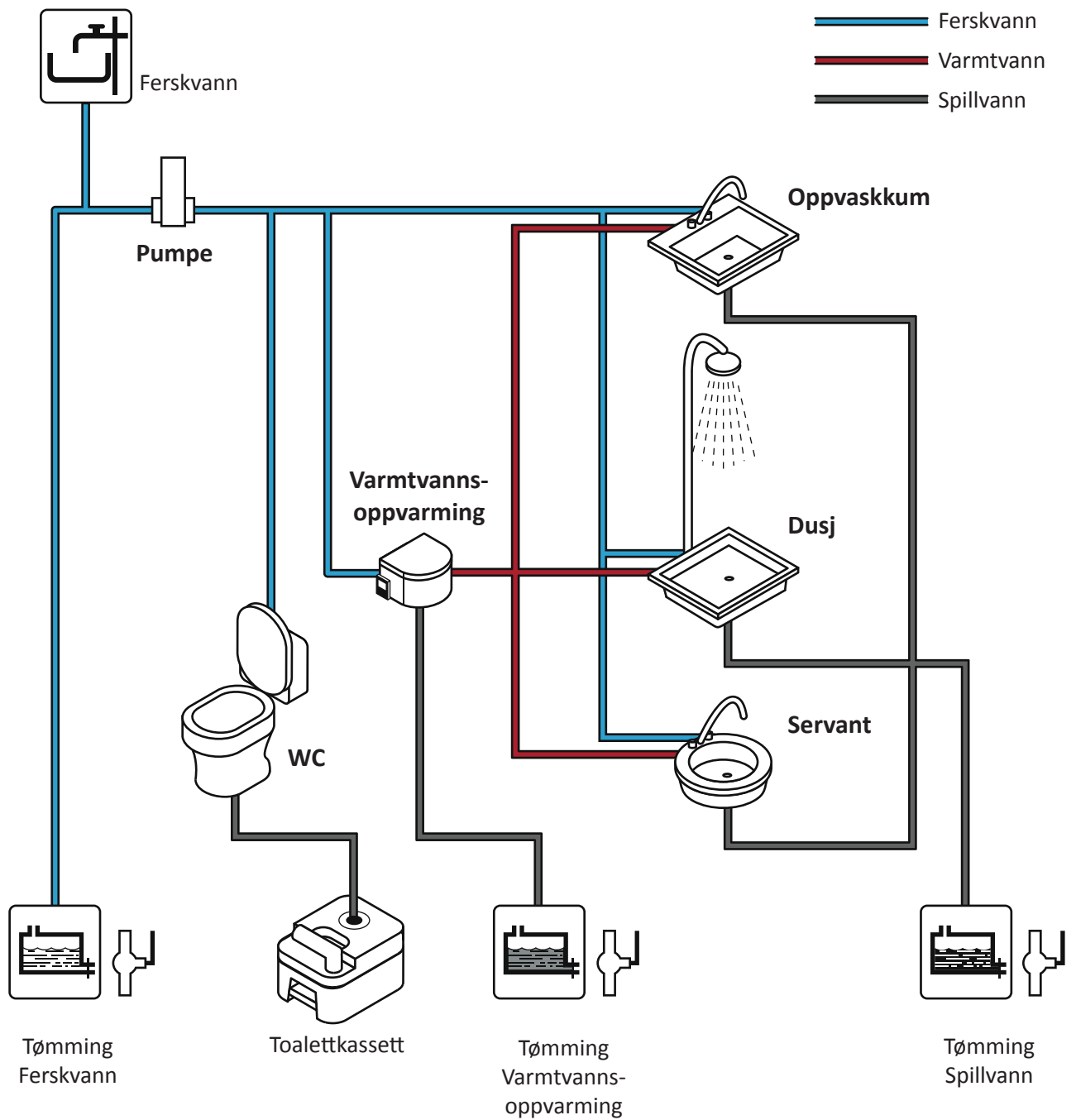

Spillvannet må absolutt tømmes på et sted, som er utstyrt for dette formålet (campingplass, tømmeplass osv.).

## 2 Ferskvannsforsyning



Bobilen er utstyrt med en fast ferskvannstank med kapasitet på 100 l. Den befinner seg under setebenken.

Såfremt bobilen varmes opp er denne tanken om vinteren fri for is. Den kan tømmes med en manuell tømmeventil.

Nivåsensoren for ferskvannet måler den mengden av vann som er igjen i tanken.

Nivået vises i prosent på betjeningsfeltet.



Ferskvannstanken fylles med en slange uten koblingsstykke via lokket foran på venstre side av kjøretøyet. Når vannet renner ut via overløpet ned på bakken, er tanken full.



Hvis en ikke skal fylle tanken helt, er det tilstrekkelig å kontrollere nivået i testmodusen via betjeningsfeltet.



Kontrolllampe for nivået i ferskvannstanken

Bryter for innkobling av strømforsyningen til pumpen

Bryter for innkobling av betjeningsfeltet



Ferskvannstanken skal kun fylles med drikkevann.



Kontroller om det er vann i tanken før du åpner en kran og dermed starter den elektriske pumpen. Uten vann kan pumpen skades.

## 3 Pumpe og filter

Strømforsyningen til pumpen slås på fra betjeningsfeltet (se koblingsskjema). Den forsyner alle kjøretøyets vann- og sanitærtilkoblinger og starter når en kran åpnes.

# Vannanlegg



Pumpen befinner seg under den fremre benken, ved siden av ferskvannstanken.

Pumpefilteret rengjøres av forhandleren ved hver inspeksjon av kjøretøyet.

| Pumpe

| Filter

## 4 Tømming av ferskvann



Slå av strømforsyningen via betjeningsfeltet.

Lukk ferskvannstømmeventilen.

Åpne alle kranene, for å garantere komplett tømming.

For å fullføre tømmingen, starter du pumpen og lar den gå litt. Kranene skal holdes åpne når dette gjøres.



Ferskvannstømmeventil |

## 5 Varmtvann



Kjøretøyet er utstyrt med apparatet TRUMA C6, et varmeanlegg med integrert varmtvannsbereder. Den drives med propangass og befinner seg i skapet bak, på den venstre siden av kjøretøyet.

Den henter vann direkte fra ferskvannstanken og forsyner forskjellige tappepunkt (dusj, servant, oppvaskkum) med varmtvann.

## ■ Betjeningsfelt

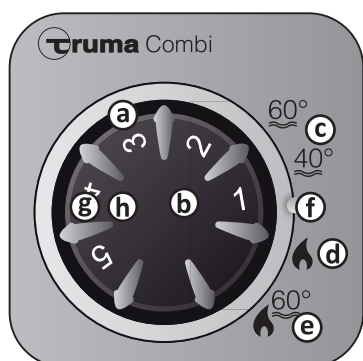

- Ⓐ Dreieknapp for regulering av romtemperaturen (1-5)
- Ⓑ Grønn LED lyser: "Drift"  
Grønn LED blinker: "Etterløp" for å redusere temperaturen i apparatet er aktivert.
- Ⓒ Sommerdrift (vanntemperatur 40 °C til 60 °C)
- Ⓓ Vinterdrift (oppvarming uten overvåking av vanntemperaturen eller ved tømt vannanlegg)
- Ⓔ Vinterdrift (oppvarming med overvåking av vanntemperaturen)
- Ⓕ Dreieknapp på "Av"
- Ⓖ Gul LED lyser: "Varmtvannsbereder oppvarmingsfase"
- Ⓗ Gul LED blinker: "Feil"  
Rød LED lyser, rød LED blinker: "Feil"

## ■ Påfylling av varmtvannsberederen

Før første bruk må hele vannforsyningen spyles gjennom med rent vann.

Kontroller om dreiebryteren til tømmeventilen (FrostControl) er i stilling "Drift", det vil si parallelt med vanntilkoblingen, og at den er låst. Lukk tømmeventilen ved trykke på trykkbryteren, til den går i lås.

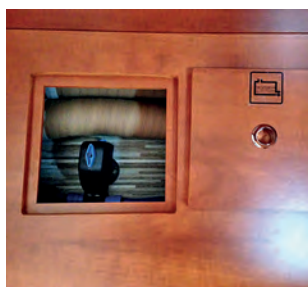

FrostControl

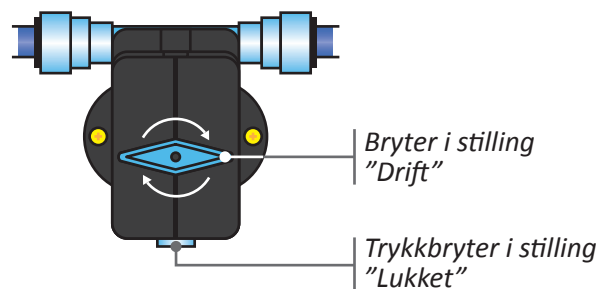

Koble inn pumpen på betjeningsfeltet.

Åpne varmtvannskranene i kjøkkenet og badet. La kranene være åpnet, helt til luften er sluppet ut av anlegget og vannet renner i en kontinuerlig stråle ut av kranene.

Bryter for innkobling av strømforsyningen til pumpen



# Vannanlegg



Ved temperaturer under 7 °C må en først slå på varmeanlegget på FrostControl, for å varme opp monteringsrommet og FrostControl. Så lenge temperaturen på FrostControl er over 7 °C, kan tømmeventilen lukkes.

## ■ Innkobling

Om sommeren må du dreie dreieknappen på 40 °C til 60 °C (kun varmtvannsbereder). Den gule LED lyser og slukker igjen, straks valgt temperatur er nådd.

Om vinteren dreier du dreieknappen til ønsket termostatstilling (varmtvannsbereder og varmeanlegg). Varmeleggets grønne drifts-LED og den gule LED for visning av vannets oppvarmingsfase lyser. Straks romtemperaturen som er valgt på betjeningsfeltet er nådd, kobler brenneren ned til det laveste trinnet og varmer opp vannet til 60 °C. Straks vanntemperaturen er nådd, slukker den gule LED.



## ■ Tømming av varmtvannsberederen

Hvis varmtvannsberederen ikke benyttes i lengre tid, må den tømmes fullstendig for å unngå frostskafer.

Slå av pumpen på betjeningsfeltet og åpne alle varmtvannskranene.

Drei dreiebryteren til tømmeventilen (FrostControl) 180°, til den går i lås. Trykkbryteren løsner fra den låste stillingen og tømmeventilen åpner seg.

Nå slippes vannet fra varmtvannsberederen ut via tømmeventilen. Sett et par beholdere under utløpet, for å sikre at varmtvannsberederen tømmes fullstendig (ca. 10 liter).

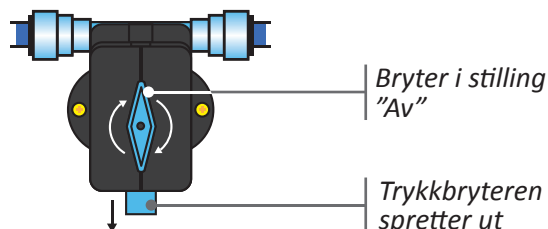

Ved temperaturer under 3 °C på sikkerhets-/tømmeventilen til FrostControl, åpnes denne automatisk og tømmer varmtvannsberederen.



Spillvannet tømmes kun på steder som er ment for dette som f.eks. rasteplasser, servicestasjoner eller offentlige og private sanitære innretninger.

## 6 Oppvaskkum og servant

Oppvaskkummen av rustfritt stål og servanten av plast skal rengjøres med egnede husholdningsprodukter.

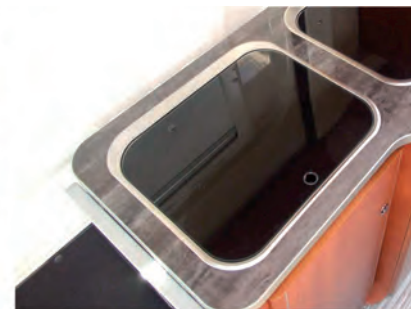

Lokket på oppvaskkummen må være lukket under kjøring.

## 7 Dusj

Dusjen er utstyrt med et blandebatteri. Kummen skal regelmessig rengjøres med et egnet husholdningsprodukt. Ikke glem å feste dusjhodet riktig i holderen før kjøring.



## 8 Tømme spillvann



Alt spillvann (fra servant, oppvaskkum og fra dusjen) samles i en fast tank som befinner seg under kjøretøygulvet.

En sensor kontrollerer om tanken er full. Dette vises på betjeningsfeltet.



Kontrollampe for spillvannstank



# Vannanlegg

---



Hvis kontrollampen lyser, må tanken tømmes snarest mulig.

For å tømme spillvannstanken rekker det å åpne PVC-ventilen på den venstre siden av kjøretøyet.

Håndtak for tømming av  
spillvannstanken



Når tømmingen er fullført må du ikke glemme å oppbevare håndtaket for ventilen på et trygt sted i kjøretøyet.



Spillvannet tømmes kun på steder som er ment for dette som f.eks. rasteplasser, servicestasjoner eller offentlige og private sanitære innretninger.



**Av sikkerhetsmessige årsaker, og for å opprettholde garantien, skal kun forhandleren med skriftlig godkjenning fra Karmann-Mobil gjøre endringer på vannanlegget.**

# Gassanlegg



## 1 Gasskrets

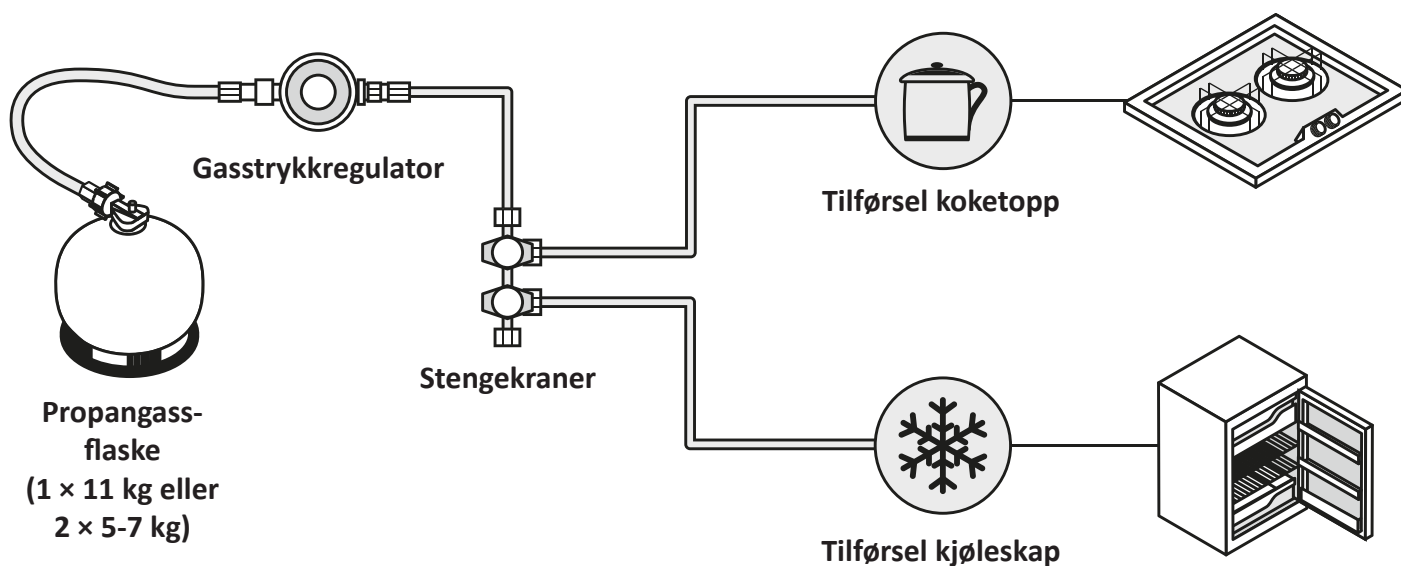

## 2 Igangsetting av anlegget

Kjøretøyet kan holde 2 propangassflasker med fra 5 kg til 7 kg eller 1 propangassflaske med 11 kg (ikke inkludert i leveransen).

Flaskene er plassert i det høyre skapet i det bakre oppbevaringsrommet.

For å få tilgang til flaskeskabet, må døren åpnes.

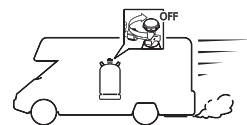

Før hver betjening og før hver tilkobling, må du kontrollere at kranene til de tilkoblede apparatene er lukket.

En kran lukkes, ved at den dreies loddrett på gasstilkoblingen.

Hver kran kan lukkes uavhengig av funksjonen til det øvrige anlegget.

Apparatet som forsynes vises med et piktogram på hver kran.

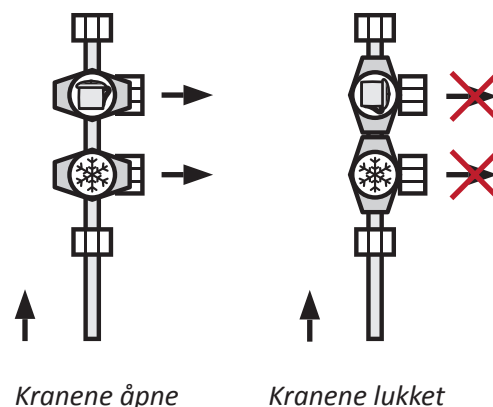

For å ta anlegget i drift, kobler du til hovedstengeventilen øverst på flasken. Etter at hovedstengeventilen er tilkoblet, dreier du dreieregulatoren mot klokken for å åpne gasstilførselen.

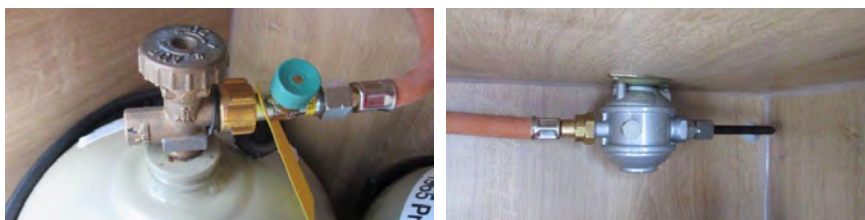

Flaskene må absolutt sikres med de stroppene som finnes i gasskapet for dette.

For utskiftning av en tom flaske:

- > Lukk alle forsyningskraner for de tilkoblede apparatene, steng gasstilførselen på flasken og ta av hovedstengeventilen.
- > Skift den tomme flasken ut med en full flaske og sett på hovedstengeventilen igjen.
- > Åpne først gasstilførselen på flasken og deretter forsyningskranene for det tilkoblede apparatene.

## 3 Sikkerhetsanvisninger



Samtlige gassdrevne apparater skal kun brukes mens kjøretøyet er parkert (på en oppstillingsplass).

Lukk gasstilførselen på flasken før hver kjøring.

Blokker aldri sikkerhetsventilasjonen, heller ikke delvis.

Ved tilberedning av mat er det nødvendig med ekstra ventilasjon. Derfor skal en åpne åpningene eller takvinduene i nærheten av koketoppen.

Ikke bruk et gassdrevet apparat mens kjøretøyet står i et lukket rom (garasje, tunnel osv.) eller på et sted med eksplosiv atmosfære (f.eks. bensinstasjon). I denne perioden skal gasstilførselen på flasken holdes lukket.

Ikke bruk gassdrevne apparater for andre enn de foreskrevne bruksformålene (f.eks.: bruk av koketoppen som romoppvarming). Bruk apparater som er koblet til, inne i kjøretøyet, ikke utenfor.

Gassflaskene må være installert i skapet som finnes for den. Gassflasker som brukes må aldri tippes.

Unngå strekk på slangen og tilkoblingene til flasken.

# Gassanlegg

---

Gassflaskene skal kun brukes med propangass.

Pass på at strømnings- og trykkverdiene for apparatene tilsvarer de dimensjonerte verdiene for gasstrykkregulatoren.

Bruk aldri ild til å sjekke om gass er tilstede. Ved mistanke om gasslekkasje må du lukke gasstilførselen og ta kontakt med nærmeste forhandler.

Ikke røyk mens flasken skiftes ut eller mens du arbeider i nærheten av gasskapet.

Kontroller utløpsdatoen til hovedstengeventilen ved skifte av gassflaske.

Bruk brannslukkeren for å slukke mindre brann. Forlat kjøretøyet og omgivelsene og ring en nødtelefon.



Det skal årlig utføres en kontroll av hele anlegget av en spesialisert fagperson. Henvend deg til Karman-Mobil-forhandleren din for dette.



**Av sikkerhetsmessige årsaker, og for å opprettholde garantien, skal kun forhandleren med skriftlig godkjenning fra Karmann-Mobil gjøre endringer på gassanlegget.**

# Elektrisk anlegg



## 1 Strømkrets

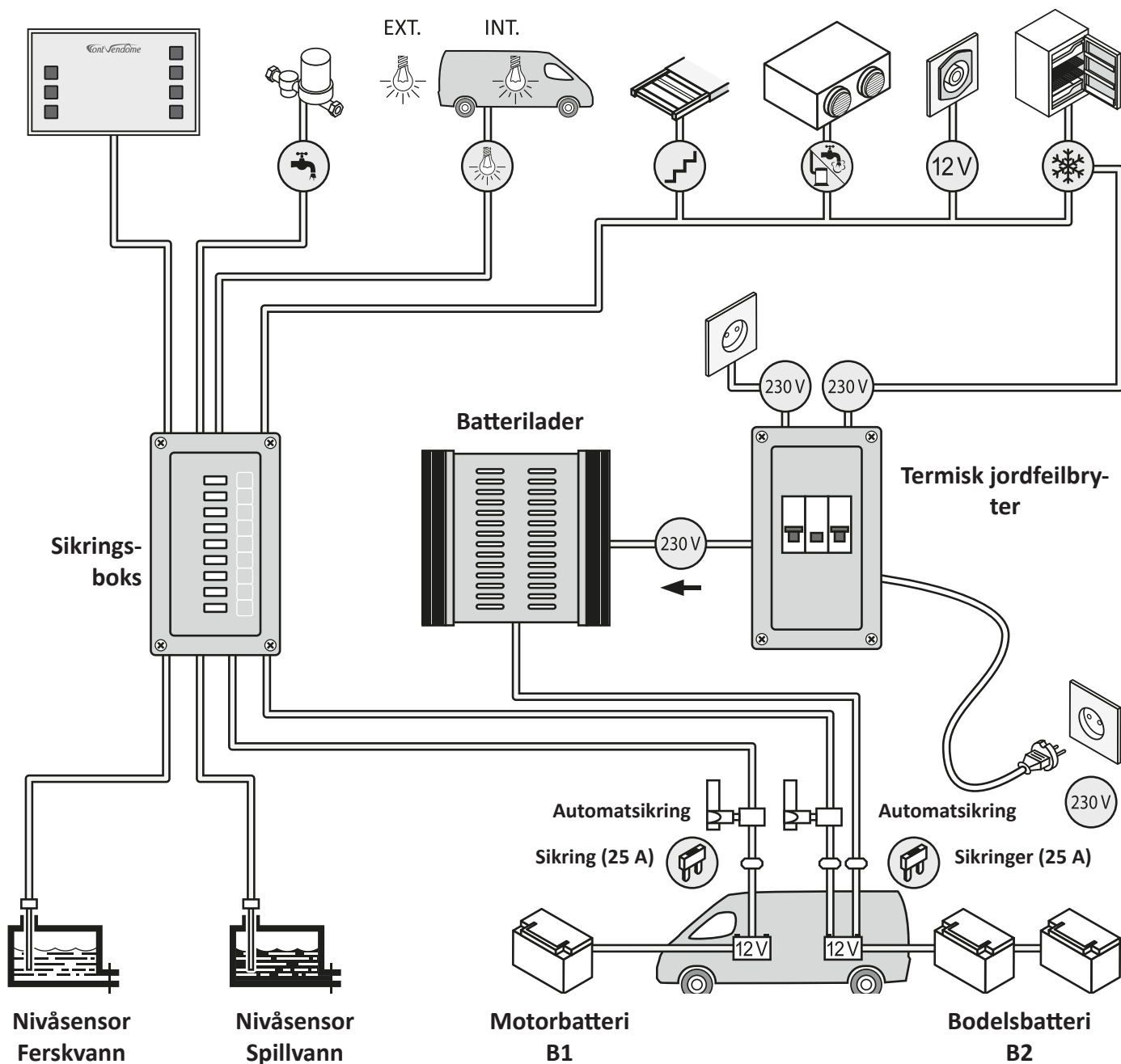

## 2 Drift av anlegget

Formålet til det elektriske anlegget er å gjøre kjøretøyet mest mulig uavhengig.

Energien for drift av belysningen og alle apparatene i bodelen forsynes enten av et 12V-batteri, eller via en kabel som er tilkoblet strømmettet når kjøretøyet er parkert.

Det elektriske anlegget består av to separate strømkretser: 12 V og 230 V.



### 3 Strømforsyning 230 V

For forsyning av kjøretøyet med 230 V må kjøretøyet kobles til med en standardisert CEE-tilkobling på baksiden av kjøretøyet.

Det anbefales å bruke en treleders forsyningsledning med tilstrekkelig tverrsnitt ( $3 \times 2,5 \text{ mm}^2$ ) og en maksimal lengde på 25 m. Denne kabelen må være utstyrt med vanntette tilkoblinger 230 V/16 A.

En må påse at stikkontakten der kjøretøyet skal tilkobles er kompatibel.



230 V-strømkretsen forsyner kjøleskapet, de indre stikkontaktene og batteriladeren. Disse apparatene beskyttes av en termisk jordfeilbryter 230 V (16 A), som befinner seg sammen med sikringsboksen, batteriladeren og batteriene B2 i bakre venstre skap.



Jordfeilbryter

### 4 Strømforsyning 12 V

12 V-strømkretsen består av følgende elementer:

#### ■ Motorbatteri B1

Dette befinner seg under føttene til føreren. Det lades direkte av motordynamoen.

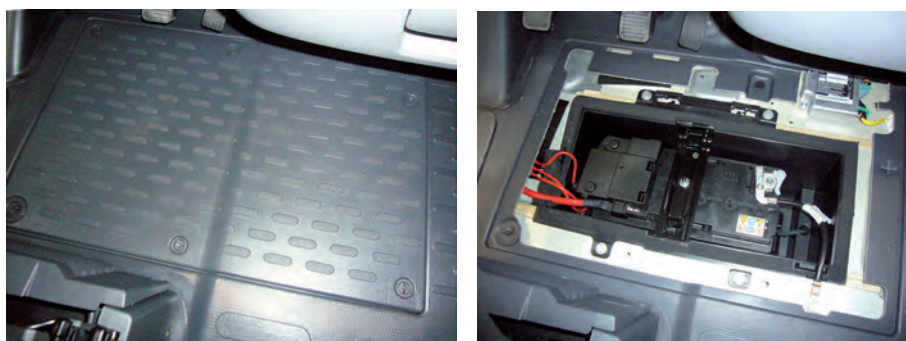

# Elektrisk anlegg

Det forsyner alle kjøretøyets basisfunksjoner (frontlys, blinklys, vindusviskere osv.), i tillegg til bestemte apparater i bodelen (kjøleskap under kjøring).

## ■ Bodelsbatterier B2

Disse ligger i bakre høyre skap. Under kjøring lades de direkte av motordynamoen, eller batteriladeren hvis kjøretøyet er forbundet med en ekstern stikkontakt.

De forsyner alle apparatene i bodelen som drives med 12V-spenning (belysning, vannpumpe osv.).

## ■ Batterilader

Denne befinner seg i bakre høyre skap. Den gjør det mulig å lade batteriene. Den går i kontinuerlig drift og omformer 230V-spenning til 12 V.

## ■ Fordelingsmodul

Denne ligger foran jordfeilbryteren. Den inneholder alle sikringene og fordeler strømtilførselen til alle forbrukerne i kjøretøyet.

## ■ Automatsikringer

Automatsikringene befinner seg mellom jordfeilbryteren og fordelingsmodulen. Den første skåner motorbatteriet B1 hvis det oppstår problemer (defekt apparat, kortslutning ...) på det elektriske anlegget i bodelen.

Den andre beskytter batteriene B2 (bodel), mens batteriet B1 (motor) utlades.

Ved å koble fra strømkretsen unngår en at bodelsbatteriene brukes for start av motoren og derfor muligens skades.



## ■ Betjeningsfelt

Dette er montert på hyllene over kjøkkenseksjonen.



Betjeningsfelt

Med dette betjeningsfeltet kan du aktivere de forskjellige elektriske apparatene til kjøretøyet og kontrollere flere parametere for optimal bruk av bodelen.

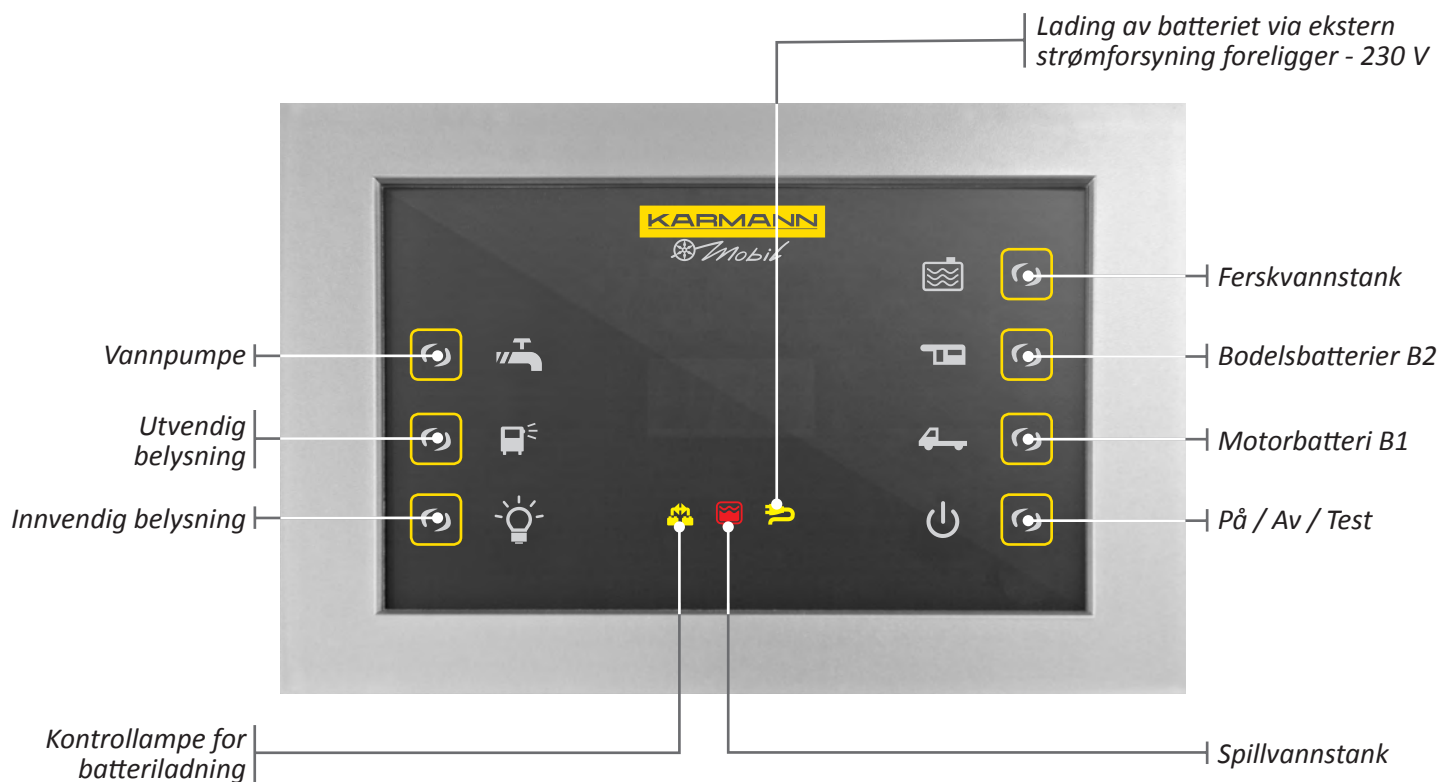

### På-/avbryter

Slår på og av betjeningsfeltet.



### Tast innvendig belysning

Denne tasten slår på strømforsyningen for den innvendige belysningen.



### Tast utvendig belysning

Denne tasten slår på strømforsyningen for den utvendige belysningen.

# Elektrisk anlegg

---



## **Tast for vannpumpe**

Slår på strømforsyningen til vannpumpen.



## **Tast for ferskvannstank**

Viser nivået i ferskvannstanken i prosent. Lampen blinker når tanken er tom. Nivået vises i ca. 30 sekunder på skjermen.



## **Kontrollampe for spillvannstank**

Denne lampen lyser når spillvannstanken er full.



## **Kontrollampe for batteriladning med ekstern kabel/230 V foreligger.**

Indikerer, at bodelsbatteriene lades via den utvendige tilkoblingen til kjøretøyet fra en ekstern 230V-strømkrets.



## **Kontrollampe for batteriladning B2 (bodel)**

Indikerer, at batteriene B2 (bodel) lades av direkte av batteriet B1 (motor) etter start av motoren.



## **Tast for visning av ladetilstanden til batteriene B2 (bodel)**

Viser spenningen og ladetilstanden til bodelsbatteriene. Trykk én gang for visning av spenning, trykk én gang til for visning av ladetilstanden i prosent. Nivået vises i ca. 30 sekunder på skjermen.



## **Tast for visning av ladetilstanden til batteriene B1 (motor)**

Viser spenningen og ladetilstanden til motorbatteriene. Trykk én gang for visning av spenning, trykk én gang til for visning av ladetilstanden i prosent. Nivået vises i ca. 30 sekunder på skjermen.

Hvis bodelsbatteriets spenning synker under 10 V, slås betjeningsfeltet og alle apparater som er drift av innen ett minutt.



Et batteri gjelder som utladet, når ladetilstanden som vises på betjeningsfeltet er mindre enn 1/3. Under denne ladetilstanden er det fare for total utladning. Da er batteriet fullstendig utladet og kan ikke lenger ta opp og holde den fulle ladningen. Dette fører til tydelig svekket batteriytelse og påvirker de elektriske komponentene, spesielt fordelingsmodulen, negativt.



**Garantien fra Karmann-Mobil gjelder ikke ved total utladning.**

## 5 Sikringer 12 V

Åpne plastdekselet for å få tilgang på alle sikringer. Etter inngrepet lukkes dekkelet igjen.

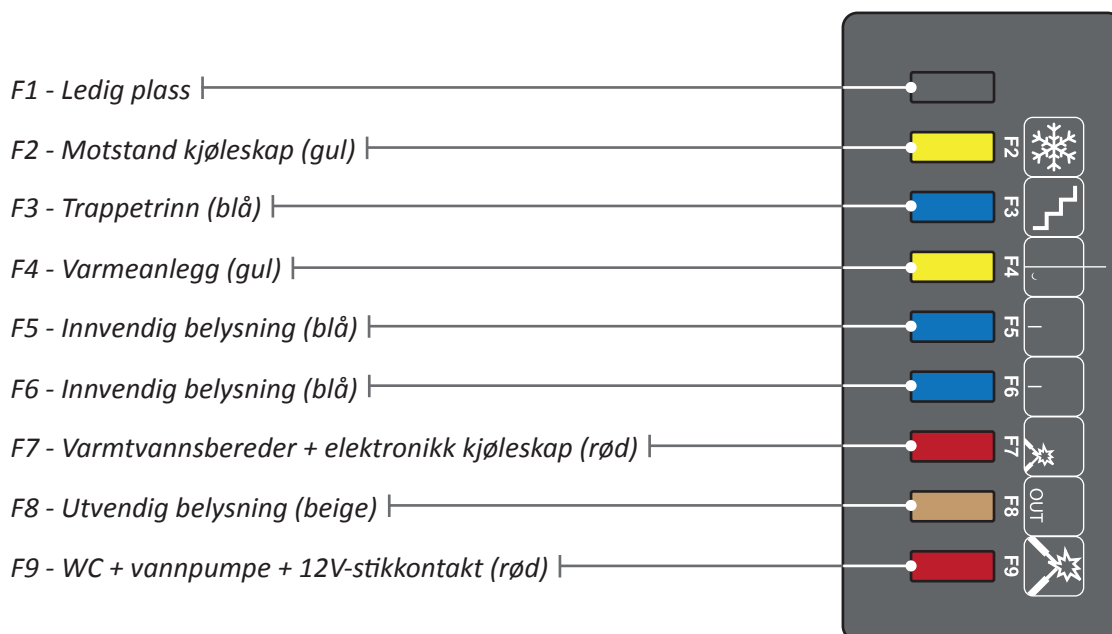

Påse at alle apparater er slått av før utskiftning av en sikring. Reservesikringen må ha samme amperetall. Før utskiftning må en finne årsaken til feilen.



Skift aldri ut en sikring med en metallisk gjenstand og prøv aldri å reparere sikringen selv.



Hvis disse anvisningene ikke følges, er det fare for personskader eller brann.



Hvis problemet verken kan løses gjennom utskiftning av sikringen eller gjentatt aktivering av vernebryteren, må anlegget kontrolleres av en sertifisert fagperson.

## 6 Elektrisk forbruksutstyr

### ■ Lyspære 12 V, utvendig belysning

Den utvendige belysningen befinner seg på høyre side av kjøretøyet, over sideinngangen.

  
0,5 W



LED-list

## ■ Lyspære 12 V, innvendig belysning



LED-list



LED-spotter



LED-taklys

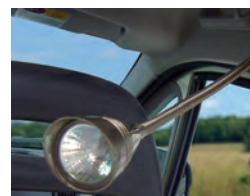

Leselampe

0,5 W 

0,5 W 



Ikke bruk lyspærer med høyere effekt enn den angitte, ellers kan lyspunktet bli dårligere eller føre til brann.

## 7 Nominelt forbruk

Til informasjon: En lyspære på 10 Watt tømmer et riktig ladet batteri som er i god tilstand i løpet av 60 timer.

## 8 Sikkerhetsanvisninger

Tilkoblingen på strømmettet må utføres i henhold til de gjeldende standardene.

Ikke røyk ved arbeider på bodelsbatteriet, slå av alle apparater og all belysning.



Av sikkerhetsmessige årsaker, og for å opprettholde garantien, skal kun forhandleren med skriftlig godkjenning fra Karmann-Mobil gjøre endringer på det elektriske anlegget.

# Varmeanlegg





## 1 Ventilasjonskretsløp

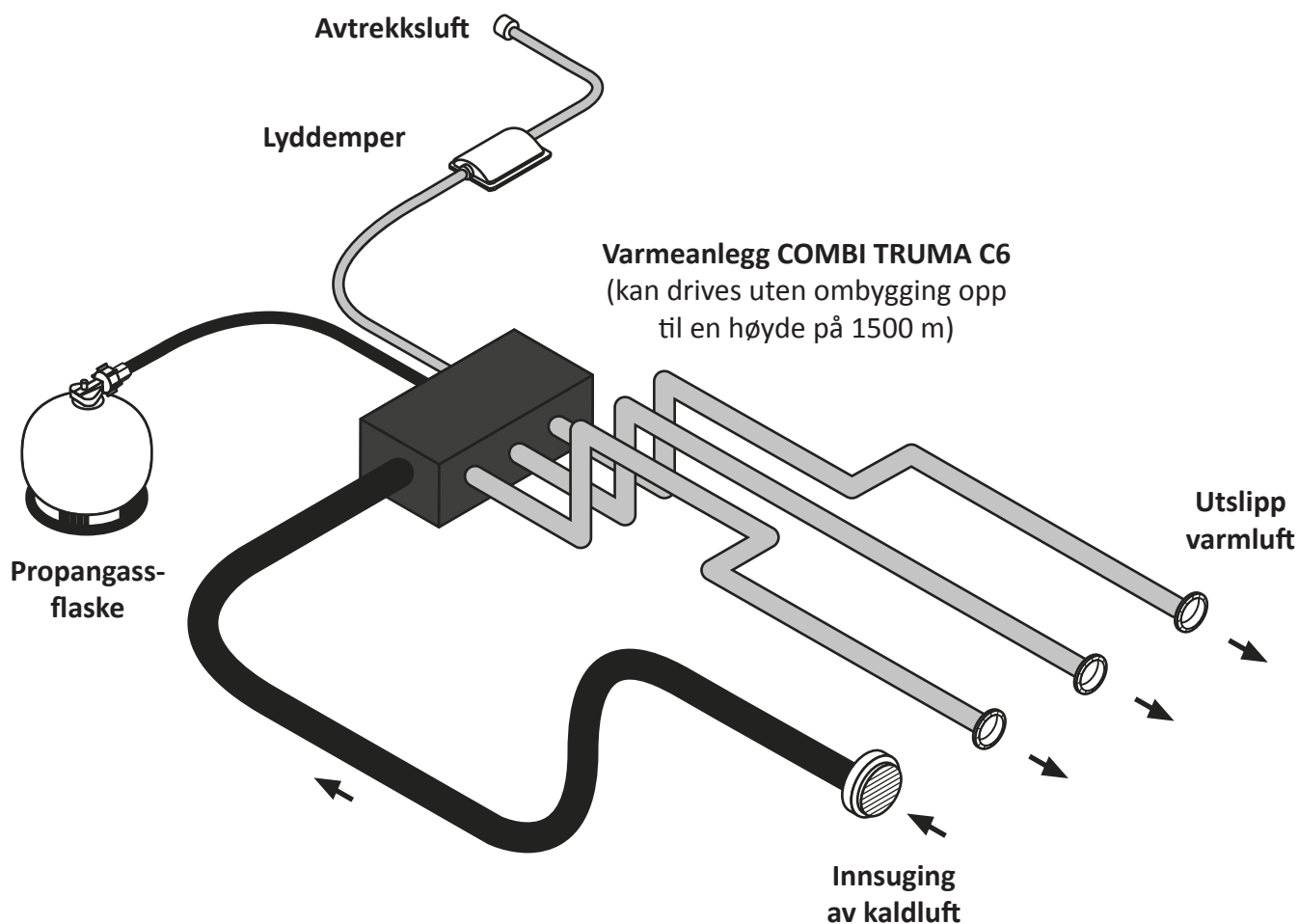

## 2 Drift

Varmeanlegget er montert under kjøretøyet og drives med propangass. Det varmer opp kald luft som suges inn i bodelen. Den varme luften fordeles så via ventilasjonsåpninger på forskjellige steder i bodelen.



Sugeåpning for kald luft



Ventilasjonsåpning for varm luft



Pass på at innsugings- og ventilasjonsåpningene alltid er frie.

Varmeanlegget styres fra betjeningsfeltet som befinner seg på de bakre venstre hyllene over de bakre sengene.

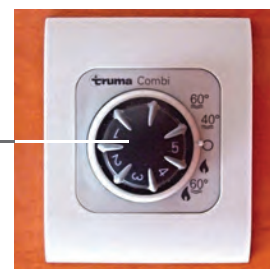
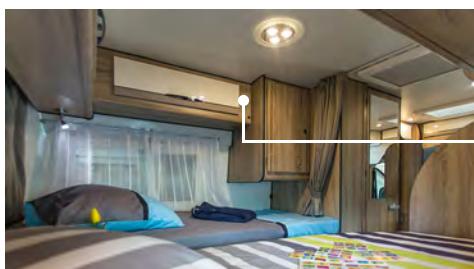

Betjeningsfelt

## ■ Betjeningsfelt

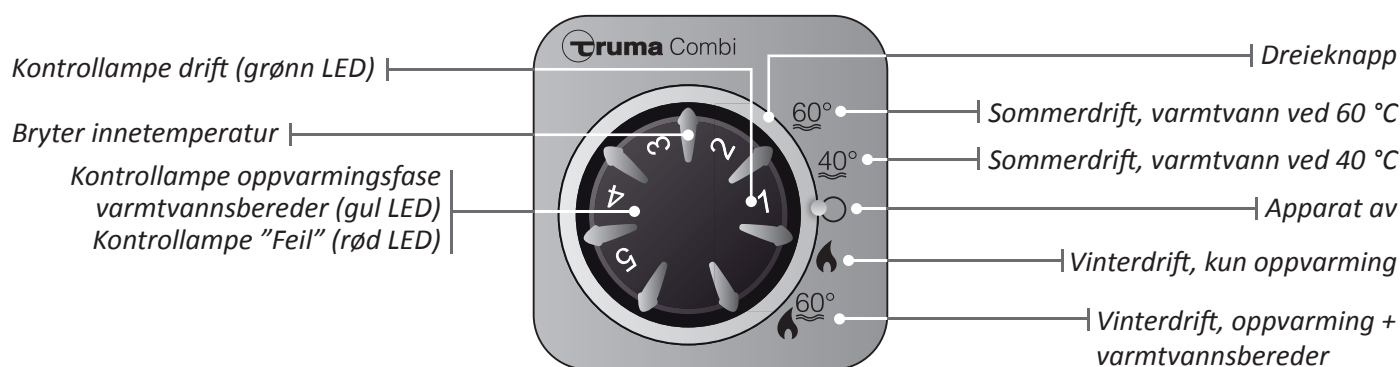

For å slå på strømforsyningen til varmeapparatet, må en først stille dreieknappen på modusen for vinterdrift. Varmeanlegget kan valgfritt drives alene (uten varmtvannsproduksjon) eller i kombinasjon med varmtvannsberederen (med varmtvannsproduksjon).

## ■ Drift uten varmtvannsproduksjon

Sett dreieknappen i stillingen for vinterdrift, kun oppvarming (🔥). Drei deretter temperaturbryteren i ønsket stilling (fra 1 til 5). Den grønne drifts-LED lyser og viser den valgte stillingen. Den gule LED for visning av oppvarmingsfasen til varmtvannsberederen lyser først når temperaturen til varmtvannsberederen er under 5 °C. Straks innetemperaturen er nådd, slår brenneren seg av. Så lenge utblåsningstemperaturen (på apparatet) ligger over 40 °C, fortsetter viften å gå på laveste trinn.

Dersom varmtvannsberederen ikke er blitt tømt, varmes vannet som befinner seg i den også opp. Vanntemperaturen er avhengig av varmeeffekten som velges på temperaturbryteren.

## ■ Drift med varmtvannsproduksjon

Sett dreieknappen i stillingen for vinterdrift, oppvarming + varmtvannsbereder (🔥<sup>60°</sup>). Drei deretter temperaturbryteren i ønsket stilling (fra 1 til 5). Den grønne drifts-LED lyser og viser den valgte stillingen. Den gule drifts-LED lyser og viser at oppvarmingsfasen til varmtvannsberederen pågår. Straks den innvendige temperaturen er nådd, går brenneren tilbake til det laveste trinnet og varmer opp vannet til 60 °C. Straks denne temperaturen er nådd, slukker den gule LED.

## ■ Apparat av

Sett dreieknappen i stillingen av (○). Den grønne LED slukker.

Eventuelt fortsetter viften å gå etter utkobling, for å kjøle ned apparatet. I så fall blinker den grønne LED.

## ■ Feil

Ved feil på apparatet lyser eller blinker gul og rød LED samtidig. I dette tilfellet må du se i kapittelet "Feilsøking" i bruksanvisningen for Combi D4 (leveres sammen med kjøretøyet), for å finne årsaken til feilen.

Etter fjerning av årsaken må du starte systemet på nytt ved å koble varmeanlegget fra strømforsyningen, og så venter du til alle kontrollamper er slukket. Deretter slår du apparatet på igjen.



**I frostperioder er det viktig at varmtvannsberederen tømmes grundig. Frostskader er ikke dekket av garantien.**

# WC



## 1 WC-anlegg

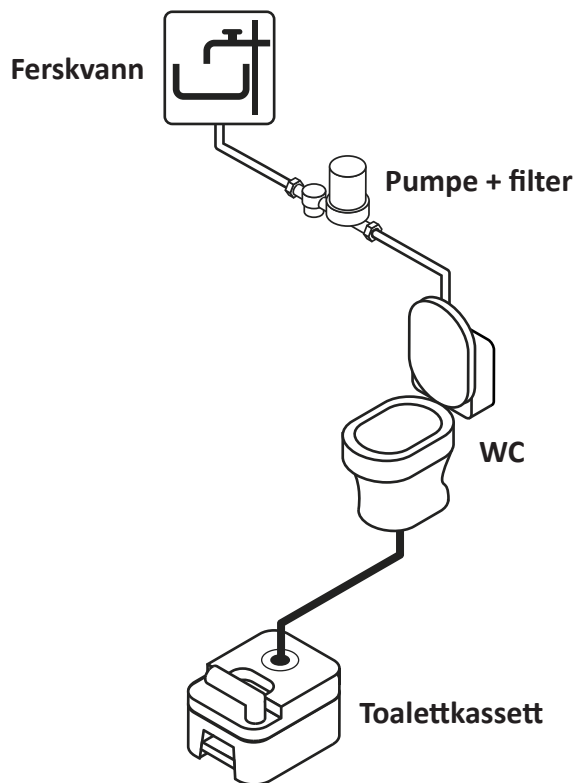

## 2 Bruk

WC-anlegget til kjøretøyet består av en toalettskål med spyling og en tømmetank (kassett).

### ■ Toalettskål



Toalettskålen kan svinges og er utstyrt med et fellbart sete og lokk. Med en bolt under setet kan en glider åpnes for å tømme toalettskålen.

Tømmekran for toalettskålen



**Ikke tilsett toalettrens direkte i toalettskålen.**



Etter bruk kan toalettskålen spyles med en spyleknapp på betjeningsfeltet bak setet. Ved hjelp av kontrollampen på siden kan du kontrollere nivået i toalettkassetten.

—| Fyllindikator for kassetten

—| Tast toalettspyling

Før bruken dreier du toalettskålen til en komfortabel stilling. Det anbefales å bruke spyleknappen for la vann renne ned i toalettskålen. Straks en slipper spyleknappen slutter vannet å renne.

Etter bruk åpnes glideren ved at du dreier håndtaket mot klokken. Bruk spyleknappen til å spyle. Ikke glem å lukke glideren igjen, for å unngå spredning av ubehagelig lukt.



Vær oppmerksom på lufttrykket når du åpner døren til toalettkassetten. Pass på å lukke toalettlokket, før du åpner glideren.



Spyleknappen fungerer også, når kassetten ikke lenger er i rommet sitt. Før hver kjøring må du kontrollere at toalettskålen er tom og glideren samt toalettlokket er lukket.

#### ■ Toalettkassett: Installasjon

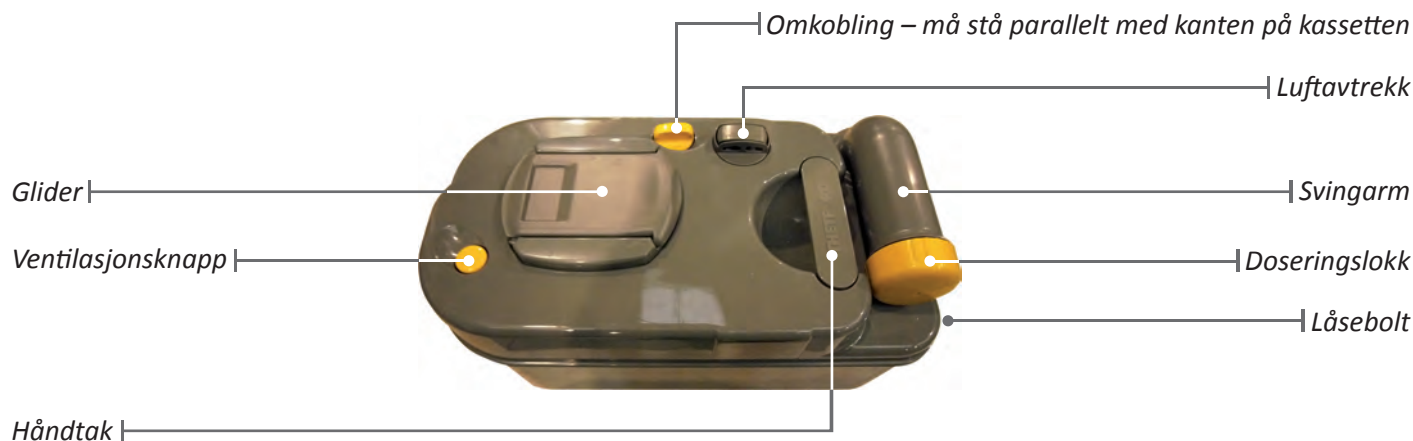

Kassetten er tilgjengelig via en luke på den venstre siden av kjøretøyet.

- Før du tar ut kassetten, må du påse at glideren i toalettskålen er ordentlig lukket, deretter åpner du døren ved å trykke på begge knappene.
- Løft låsebolten og trekk kassetten ut til anslaget. Hold den vannrett når du gjør dette. Vipp kassetten litt opp og løft den ut.



- Sett kassetten loddrett . Drei svingarmen oppover. Fjern doseringslokket fra svingarmen. Hell mengden WC-væske foreskrevet av Thetford inn i røret til svingarmen.
- Deretter tilsetter du tilstrekkelig vann, slik at bunnen på kassetten er tilstrekkelig dekket (ca. 2 liter).



Henvisning: Ved veldig varmt vær eller lengre tids lagring er det eventuelt nødvendig å bruke mer WC-væske. For å oppnå optimale resultater, må du utelukkende bruke væsker for WC fra Thetford.

- Skyv kassetten i rommet for den på venstre side av kjøretøyet.
- Pass på at kassetten låses med festet sitt før du lukker døren igjen.



Vær forsiktig ved håndtering av WC-renser!

- Vask hendene etter hver bruk.
- Ved kontakt med øynene må en skylle dem med masse vann.
- Må oppbevares utenfor rekkevidden til barn.

### ■ Toalett-kasset: Installasjon

Når kassetten er fylt opp til tre fjerdedeler, skifter fargen til kontrollampen på betjeningsfeltet til rødt. Deretter skal kassetten tømmes så snart som mulig.

- Kontroller at glideren er lukket skikkelig. Deretter tar du kassetten ut av rommet.
- Sett kassetten loddrett . Drei svingarmen oppover. Fjern doseringslokket fra svingarmen.



- Ta tak i kassetten slik at en ved tømning kan bruke tommelen til å holde ventilasjonsknappen trykket for å unngå sprut.
- Vipp kassetten over en egnet beholder. Skyll den så med rent vann.

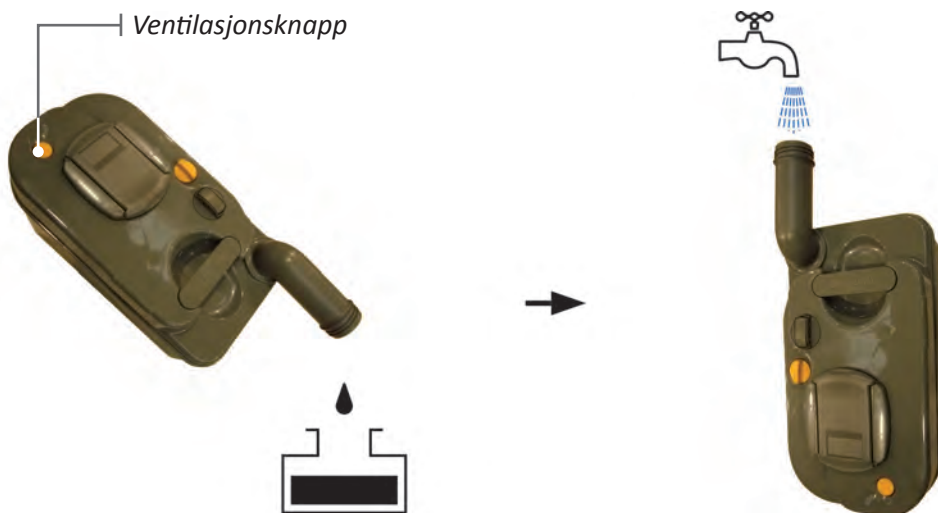

- Når tømningen er fullført, setter en kassetten inn i rommet igjen.

### 3 Rengjøring og vedlikehold

Bruk mild såpe eller oppvaskmiddel for rengjøring av toalettskålen, setet og lokket samt utsiden på toalettet.

Gummitetningen til glideren må pleies regelmessig (avhengig av bruken, en til to ganger månedlig).



- Skyv glideplaten i retning svingarmen.
- Åpne glideren ved at du dreier håndtaket mot klokken.
- Rengjør tetningen med vann.
- Tørk av tetningen og påfør smøremiddel med en sprayboks (alternativt er det mulig å bruke matolje).

Fyll kassetten igjen med vann og skyll den grundig.



Bruk aldri rengjøringsmiddel som inneholder klor, løsemiddel eller andre korrosive komponenter.



# Elektriske husholdnings- apparater



## 1 Koketopp

### ■ Bruk



- For å sette koketoppen i drift og bruke den, åpner du hovedstengeventilen på gassflasken samt den tilsvarende gasstilførselsventilen.
- Drei knappen det gjelder på koketoppen fra lukket stilling (stilling 0) mot klokken til den maksimale åpne stillingen (stor flamme).
- Trykk knappen inn og hold den i denne stillingen.
- Slå på brenneren ved å betjene bryteren for den elektriske tenneren.
- Hold knappen trykket i ca. ti sekunder etter at koketoppen har tent.
- Bruk knappen til å stille inn ønsket effekt (stor eller liten flamme).

Tenneprosessen må være fullstendig synlig, uten at sikten blokkeres av andre apparater eller gjenstander.



Mens koketoppen brukes, må en absolutt åpne et vindu i nærheten av koketoppen og sørge for tilstrekkelig lufttilførsel.



De øvre og nedre åpningene til sikkerhetsventilasjonen må ikke dekkes til eller lukkes, heller ikke delvis. De skal kontrolleres og rengjøres regelmessig.

Etter bruk av komfyren må du kontrollere at betjeningsknappene står i stilling 0, og lukk hovedstengeventilen på gassflasken, såfremt ikke noe annet gassdrevent apparat er i drift.

## ■ Pleie

Gitrene på koketoppen kan tas av for enklere rengjøring.

Koketoppen kan rengjøres med et standard rengjøringsprodukt for flater av rustfritt stål. Unngå slipende stoffer.



Vent til gitrene er avkjølt før du begynner med rengjøringen.



Kontroller at alle brennere er slått av, før lokket felles ned.

## 2 Kjøleskap

### ■ Bruk

Kjøretøyet ditt er utstyrt med et kjøleskap. Dette kjøleskapet kan drives på nettet (230 V vekselspanning), med 12 V likespenning eller propangass.

**Mer informasjon om kjøleskapet finner du i bruksanvisningen fra produsenten.**

### ■ Tips for sparing av energi

- Ved en gjennomsnittlig utetemperatur på 25 °C holder det å stille inn temperaturvokteren på middels stilling (både ved strøm- og gassdrift).
- Legg hvis mulig kun matvarer som allerede er kjølt i kjøleskapet.
- Kjøleskapet må beskyttes mot direkte sollys.
- Fri luftsirkulasjon rundt kjøleskapet er absolutt nødvendig.
- Kjøleskapet skal avtines regelmessig.
- Når du tar matvarer ut av kjøleskapet, må døren ikke holdes åpen lengre enn nødvendig.
- Sett kjøleskapet i drift ca. 12 timer før påfylling.



# Åpninger





## 1 Vindu

### ■ Vinduer med vippebeslag



Opplåsingstast



Sidevinduene er alle utstyrt med vippebeslag som muliggjør åpning i tre forskjellige stillinger.

For å åpne vinduet, må spaken frigjøres ved å trykke på opplåsingstasten og dreie spaken til venstre til loddrett stilling.



Stilling 1



Stilling 2



Stilling 3

Trykk vinduet i ønsket stilling. Hver stilling merkes med et klikk.



Lukk vinduet igjen ved at du åpner det til anslaget og slipper det forsiktig ned.

Vinduene kan også åpnes i en stilling for kontinuerlig lufting ved at du å setter spaken inn i utsparingen i vinduslåsen.



Før du lukker vinduet, må du kontrollere at låsen ikke blokkeres av noen gjenstander.



Ikke glem å lukke og låse alle vinduer før du begynner å kjøre eller når du forlater kjøretøyet.

**Du må være oppmerksom på at høyre bakvindu må lukkes før sidedøren til kjøretøyet åpnes, for å unngå alvorlig skade på døren.**

## 2 Takvindu

### ■ Takvindu i bodelen

Bodelen i kjøretøyet ditt er utstyrt med to takvinduer. Det første befinner seg over det fremre boområdet, det andre over soveplassene.



For å åpne takvinduet, trykker du på låseknappen for å låse opp bøylen og trekker bøylen nedover. Trekk den så mot deg for å låse den til et av de tre åpningspunktene.



Stilling 1

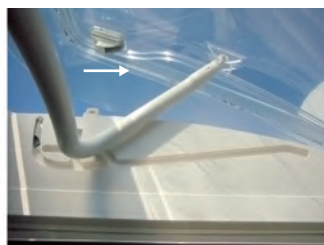

Stilling 2



Stilling 3

For å lukke takvinduet igjen, løfter du bøylen ut av åpningspunktet, trykker den forover og skyver den over og forbi låseknappen.

### ■ Takvindu i badet

For å åpne takvinduet i badet, må du vri sveiven med klokken. For å lukke det igjen, må du vri den mot klokken.

Sveiv

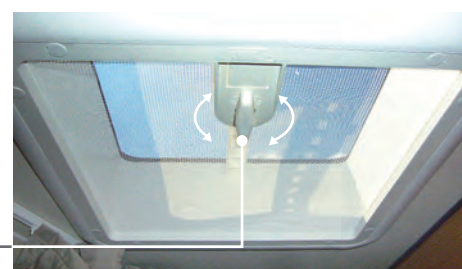

Ikke glem å lukke og låse alle takvinduer før du begynner å kjøre eller når du forlater kjøretøyet.



Ikke juster takvinduene under kjøring.

## 3 Rullegardiner og fluenettinger

### ▪ Blendingsrullegardin og fluenetting for vinduer

For å lukke blendingsrullegardinen, må du trekke den opp og låse den på den øvre låsen. Fluenettingen rulles ut og festes i motsatt retning.

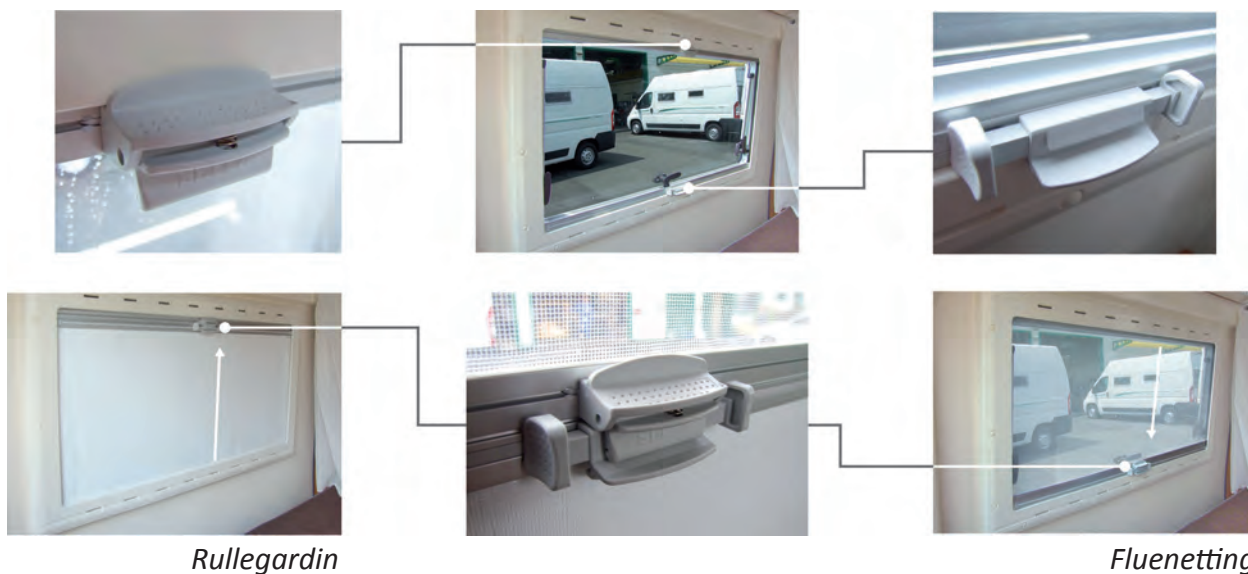

### ▪ Blendingsrullegardin og fluenetting for takvindu



For å lukke rullegardinen foran takvinduet, setter du den i den ønskede stillingen.

Fremgangsmåten er den samme som for fluenettingen.

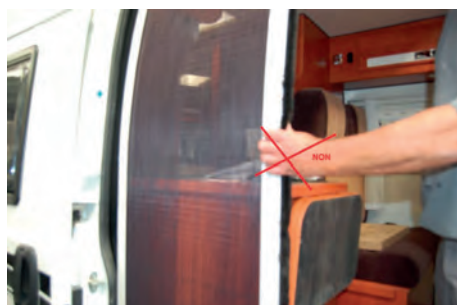

### ▪ Fluenetting for sidedøren

Skyv fluenettingrullegardinen inn for å lukke den.



Det anbefales å ta tak i håndtaket på rullegardinen for å skyve den inn og ut. Det er absolutt nødvendig å alltid skyve fluenettingen inn før du lukker sidedøren.

## ■ Frontruterullegardiner

Frontruten kan blendes fullstendig for nattero.

Lås først opp håndtakene på hver side ved å trykke inn i utsparingene, og trekk den ned til midten. Deretter forbinder du rullegardinene med hverandre på midten av frontruten. De to håndtakene er utstyrt med magneter og kan på denne måten forbindes med hverandre.



## ■ Rullegardiner til førerhusvinduer

I tillegg har kjøretøyet rullegardiner, som kan brukes til å blende førerhusvinduene.



For å blende førerhusvinduene, må du trekke i håndtakene på høyre side av vinduet for å trekke ut den foldeblendegardinene. Blendegardinene låses fast på den andre siden av vinduet.



Av sikkerhetsgrunner (fri sikt) skal vinduene aldri blendes under kjøringen.

## ■ Gardiner bakdører

Bakvinduene i kjøretøyet ditt lar seg avblende med det opake gardinene som er festet på skinner.

For å avblende bakvinduene, trekker du for gardinene og fester dem til hverandre med trykknappene.





## 4 Oppbevaringsrom

### ▪ Trykknapper for åpning og lukking av dører

For hele innredningen av kjøretøyet benyttes samme trykknappsystem for åpning og lukking (av garderobeskap, skuffer, dører osv.).

For å åpne den enkelte døren, trykker du trykknappen inn helt til du hører et klikk. Dørlåsen spretter opp når du slipper trykknappen. Trykknappen spretter ut og kan nå brukes som håndtak for åpning av døren.

For å lukke døren, trykker du igjen på trykknappen helt til du hører et klikk og slipper den.

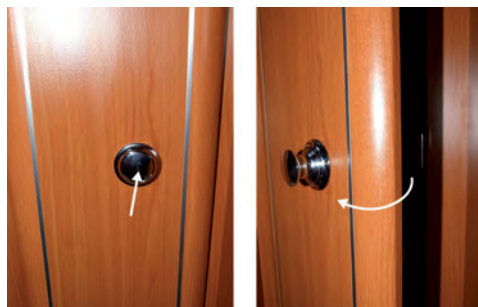

Overskapene i bodelen lar seg åpne med et håndtak.

For å åpne skapet, trykker du på trykknappen under håndtaket og trekker i håndtaket.



Før avreise må du forsikre deg om at alle dører (også skapdører) er ordentlig lukket, for å unngå at dører åpnes og gjenstander faller ut under kjøringen.

# Driftsstans om vinteren



## 1 Vann



For å hindre faren for skader grunnet muggdannelse eller frost, må hele vannanlegget tømmes.

### ■ Fremgangsmåte for tømming av ferskvann



- Slå av strømforsyningen via betjeningsfeltet.
- Lukk ferskvannstømmeventilen.
- Åpne alle kranene, for å garantere komplett tømming.
- For å fullføre tømmingen, starter du pumpen og lar den gå litt. Kranene skal holdes åpne når dette gjøres.



Ferskvannstømmeventil |

### ■ Fremgangsmåte for tømming av spillvann



Rengjør oppvaskkummen, servanten og dusjen før du begynner med tømmingen.

For å tømme spillvannstanken rekker det å åpne PVC-ventilen på baksiden under kjøretøyet.



Håndtak for tømming av spillvannstanken |



Når tømmingen er fullført må du ikke glemme å oppbevare håndtaket for ventilen på et trygt sted i kjøretøyet.



Spillvannet tømmes kun på steder som er ment for dette som f.eks. rasteplasser, servicestasjoner eller offentlige og private sanitære innretninger.



## ■ Fremgangsmåte for tømning av varmtvannsberederen



Slå av pumpen på betjeningsfeltet og åpne alle varmtvannskranene.

Drei dreiebryteren til tømmeventilen (FrostControl) 180°, til den går i lås. Trykkbryteren løsner fra den låste stillingen og tømmeventilen åpner seg.

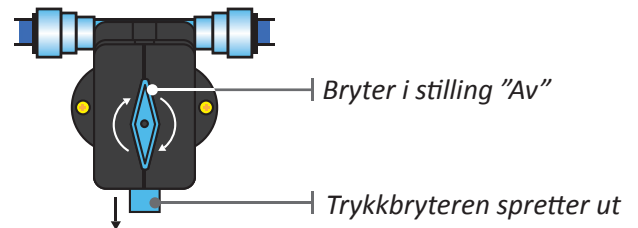

Nå slippes vannet fra varmtvannsberederen ut via tømmeventilen. Sett et par beholdere under utløpet, for å sikre at varmtvannsberederen tømmes fullstendig (ca. 10 liter).

## 2 Gass

Før hver driftsstans over et lengre tidsrom anbefales det å koble fra gassflaskene og oppbevare dem på et godt ventilert sted.

Lukk gasstilførselen på flasken, koble fra hovedstengeventilen og løsne flasken fra holderen for å ta den ut av rommet for den.

I tillegg må alle forsyningskraner lukkes.

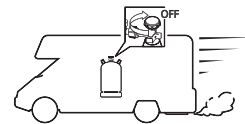

## 3 Strøm

Før hver driftsstans over et lengre tidsrom, må en kontrollere at polene på batteriene er rene. Ved tegn på oksidering (hvitt pulver) må du rengjøre polene og påføre kontaktfett.

Også når kjøretøyet er stanset, bruker det enda en restmengde med strøm. For å unngå total utlading, er det nødvendig,

- enten: å koble fra batteriene, hvis det ikke er mulig med tilkobling til en 230 V strømforsyning, og oppbevare dem ved romtemperatur. Batteriene skal lades 24 timer per måned.
- eller: oppbevare dem i kjøretøyet, hvis det er mulig med tilkobling til en 230 V strømforsyning. I så fall må du koble kjøretøyet en gang i måneden i 24 timer til strømforsyningen, for å lade batteriene.

## Driftsstans om vinteren



Du må før hvert trinn under ingen omstendighet glemme å koble alle elektriske apparater fra strømmen på betjeningsfeltet.



Start aldri motoren hvis batteriet B1 (motor) er frakoblet. I så fall aktiveres tyverisikringen. I så fall kan kun forhandleren starte kjøretøyet igjen.

Når du kobler fra batteriet, må du alltid begynne med minuspolen for å unngå kortslutning med skrunøkkel.

For å koble fra batteriet må en først trykke tasten for sentrallåsen.

Trykk på bryteren, koble så massekontakten (minuspole) fra batteriet.

Ta ut batteriet og lukk kjøretøyet manuelt med nøkkelen.



Sentrallås



Massekontakt



## 4 WC

### ■ Toalettskål

Bruk mild såpe eller oppvaskmiddel for rengjøring av toalettskålen, setet og lokket samt utsiden på toalettet.



Bruk aldri rengjøringsmiddel som inneholder klor, løsemiddel eller andre korrosive komponenter.

### ■ Kasset

Tøm evt. kassetten.

Skyll den grundig innvendig og utvendig med en vannslange.



Påfør en 10 til 15 % klorvannløsning eller ikke skummende, husholdningsdesinfeksjonsmiddel uten parfyme.

Smør kassetten ved å påføre smøremiddel med en sprayboks (alternativt er det mulig å bruke matolje).

Under hele tiden for driftsstans, må doseringslokket tas av kassetten, slik at den luftes.

### 5 Kjøleskap

Tøm kjøleskapet fullstendig.

Bruk stoppklosser for å holde døren litt åpen, slik at fuktighet ikke kan samle seg i kjøretøyet.

### 6 Åpninger

Rengjør vinduene og takvinduene i bodelen med standard husholdningsvaskemidler og oppvaskmiddel samt mye vann eller med spesialrensere som er levert av forhandleren din.

Påfør talkum eller silikon på gummiinnlegg.

Smør leddene og hengslene.



Bruk aldri slipende midler (sandpapir, oppvasksvamp osv.) eller rengjøringsmiddel på basis av alkohol.

Lukk vinduer og takvindu korrekt (la blendingsrullegardiner være åpne).



Sett på dekslene til ventilasjonsåpningene.

Ta av putene og madrassene og oppbevar dem på et tørt sted.

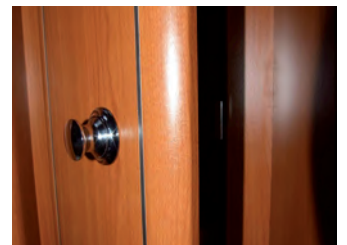

Åpne skapdørene slik at skapene luftes.



Under hele tiden for driftsstans må en passe på, at alle dører og vinduer åpnes komplett i ca. 10 minutter hver måned. Dette gjøres for å lufte kjøretøyet og hindre dannelse av ubehagelig lukt og muggdannelse.

Henvisning: Hvis kjøretøyet parkeres i en garasje, kan en la ett eller flere vinduer være åpne i stilingen for kontinuerlig ventilasjon, for å sikre en naturlig gjennomlufting.



# Pleie



## 1 Vaskerom

Alle sanitære innretninger må rengjøres regelmessig, for å unngå hver fare for muggdannelse.

For servanten, dusjen og toalettskålen skal det brukes en fuktig svamp og oppvaskmiddel eller såpevann.



For oppvaskkummen i kjøkkenet skal det brukes en svamp og et rengjøringsmiddel for rustfritt stål. Bruk aldri rengjøringsmiddel som inneholder klor, løsemiddel eller andre korrosive komponenter.

## 2 Elektriske husholdningsapparater

### ■ Kjøleskap

Bruk en svamp og standard husholdningsvaskemidler. Unngå slipende stoffer.

### ■ Koketopp

Koketoppen kan rengjøres med et standard rengjøringsprodukt for flater av rustfritt stål. Unngå slipende stoffer.



Vent til gitrene er avkjølt før du begynner med rengjøringen.



Kontroller at alle brennere er slått av, før lokket felles ned.

### ■ Damphette

Rengjør nettingdelen i hetten med vann og nøytralt rengjøringsmiddel.

Ikke bruk noe løsemiddel eller skurende stoffer.

Filteret kan tas ut for rengjøring. Trekk i håndtaket for å løsne det fra dampheten.



Filterhåndtak

## 3 Åpninger

### ■ Ruter

Rengjør vindusrutene og takvinduene med standard oppvaskmiddel eller spesialreenser som er levert av din forhandler.



Bruk aldri slipende midler (sandpapir, oppvasksvamp osv.) eller rengjøringsmiddel på basis av alkohol.



### ■ Tetninger

Rengjør tetninger med en fuktig svamp og standard oppvaskmiddel. Skyll og tørk grundig etter rengjøringen.

Påfør talkum eller silikon på gummitetninger.

## 4 Tekstiler

### ■ Putetrekk



Putetrekk skal kun rengjøres ved tørrensing. Må ikke strykes.

Ikke bruk aggressive flekkjernere på basis av bensin eller aceton for flekker. Bruk et egnet produkt (prøv først på et mindre synlig sted på stoffet).

### ■ Madrasser og puter

Ta putene ut av trekkene for å luften dem godt.

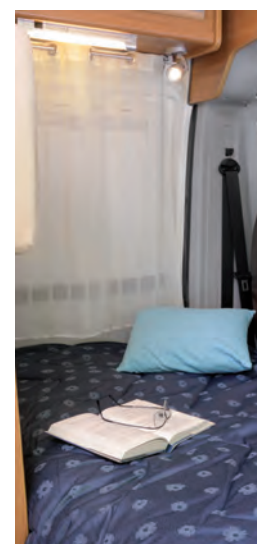



Bank støvet ut av putene og madrassene utenfor kjøretøyet.

Puter og madrasser skal aldri vaskes med vann.

## ▪ Forheng

Forheng skal vaskes i vaskemaskin ved 40 °C, uten sentrifugering. Må ikke tørkes i tørketrommel. Må ikke strykes.



Ikke bruk aggressive flekkfjernere på basis av bensin eller aceton for flekker. Bruk et egnet produkt (prøv først på et mindre synlig sted på stoffet).

## 5 Innredning

Rengjør møbler med en tørr, myk, antistatisk støvklut.

Rengjør arbeidsplaten og den harde bordplaten med en fuktig svamp og standard oppvaskmiddel. Tørk bordplaten av hardfiber godt av etter at du har vasket den fuktig.

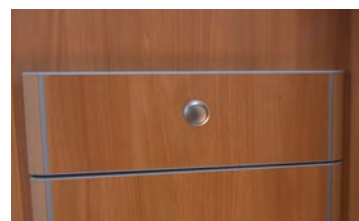

Bruk aldri slipende produkter (sandpapir, kniver osv.). Bruk en ren svamp for å unngå striper.

## 6 Utvendig rengjøring

Karosseriet skal vaskes regelmessig med vann og standard oppvaskmiddel. Bruk en svamp tilpasset karosserier og en egnet klut. Etter vaskingen må en skylle med rikelig vann.



Ikke glem å sette på luftepluggene og lukke alle åpninger før vasking.



Ikke vask kjøretøyet i en vaskestasjon med vaskevalser, for å unngå skader på det utvendige utstyret.

# Diverse og tilbehør



## 1 Bodel

Den fremre bodelen til kjøretøyet kan omvandles til en seng.

Slå sammen foten på bordet ved et trykk på trykknappen, slik at bordplaten befinner seg på høyde med sittebenken. Kjør ut støtten på kjøkkenseksjonen.

Ta platen ut av hyllen over førerhuset og legg den inn mellom støtten på kjøkkenseksjonen, benken og bordet. Fest platen med låseinnetningen.

Legg på putene igjen, slik at de kan fungere som madrass.



Bordet i bodelen kan tas av og kan takket være støttefoten med låser, justeres i høyden. Bordflaten kan forlenges med et klaffelement.

Ved hjelp av en støtte til på bakre del av kjøkkenseksjonen kan bordet også settes opp utendørs.



Kjøretøyet er utstyrt med et elektrisk trappe-trinn for enklere tilgang til bodelen.

For å kjøre den ut, trykker du på den nederste pilen på tasten i inngangsområdet til bodelen.

For å kjøre den inn trykker du på den øverste pilen.

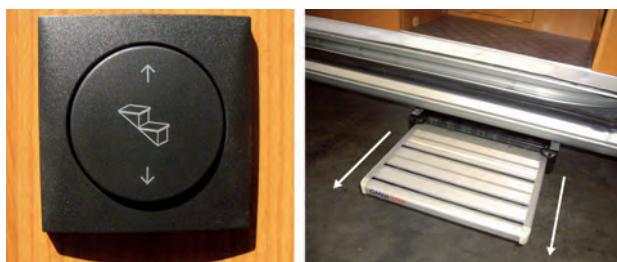

## 2 Markise (ekstra utstyr)

Bruk håndsveiven for å kjøre ut markisen.

Kjør ut begge støtteføttene og still inn ønsket høyde for markisen ved hjelp av låsen i det enkelte sporet.

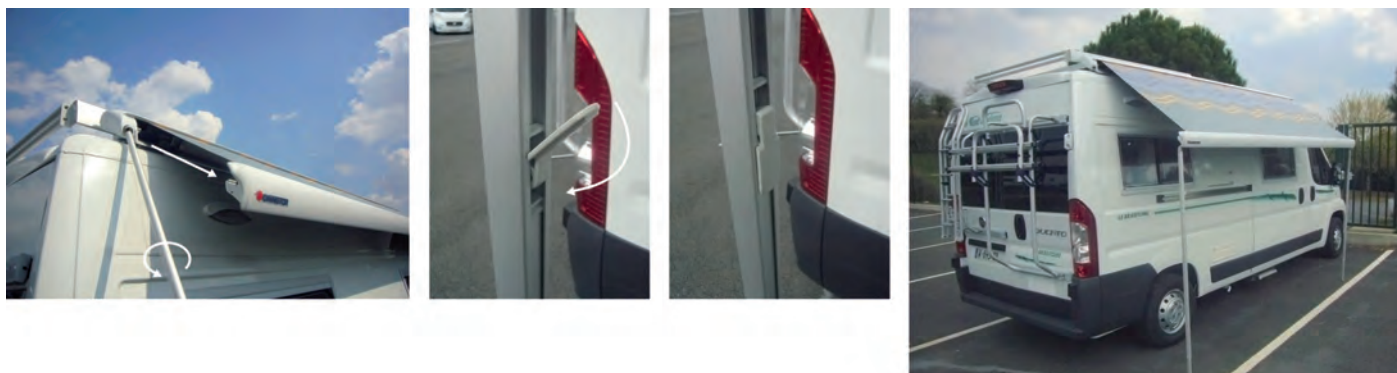

Ikke bruk markisen ved sterk vind.



Ikke glem å kjøre inn markisen før kjøring.

Markisen rengjøres med såpevann. Tørk den grundig av etter siste bruk hvis den ikke skal brukes i en lengre periode.

### 3 Sykkelstativ (ekstrautstyr)

For å kjøre ut sykkelstativet må en trekke låsekroken til siden.

Sykkelstativ kan festes sikkert på kjøretøyet ved hjelp av forskjellige tilbehørsdeler.



Sykkelstativet er utelukkende ment for transport av sykler. Det skal ikke brukes som bagasjeholder. Overhold bæreevnen til sykkelstativet (ca. 20 kg inkludert egenvekten til sykkelstativet).



Ikke fest flere sykler enn det finnes holdestenger.

### 4 TV-apparat (ekstrautstyr)



TV-apparatet kan drives uavhengig med 12 V eller 230 V.

Det kan kobles til en tv-antenne eller en satellittdeko-der (i hyllen i klesskapet). For å opprette tilkoblingen, se bruksanvisningen fra produsenten.

Ved hjelp av en leddarm som er montert på siden av klesskapet, kan TV-apparatet rettes optimalt inn mot forskjellige punkt i bodelen.





### 5 Sikkerhetsanvisninger

Ekstraustyr er ikke inkludert i angivelsen av tomvekten til kjøretøyet.

Derfor må du ta hensyn til det ved lasting og beregning av den totale vekten.

Til orientering:

- Utvendig markise: 30 kg
- Sykkelstativ: 5 kg



Hvert tilbehør skal utelukkende brukes til det foreskrevne formålet, ellers er det fare for ulykker.





# Feilsøking



# Feilsøking

Den følgende listen over forskjellige feil som potensielt kan oppstå på forskjellige apparater i kjøretøyet, og deres mulige årsaker, er ikke komplett.



Hvis alt ser ut som normalt, men problemet likevel vedvarer, må du ta kontakt med forhandleren.



**Av sikkerhetsmessige årsaker og for å opprettholde garantien, må enhver endring på anleggene, spesielt på vannanlegget, gassanlegget og det elektriske anlegget, kun utføres av forhandleren.**

## 1 Vannanlegg

### ■ Det kommer ikke noe vann ut av kranene.

- Ferskvannstanken er tom.
- Pumpen er ikke slått på (kontrollampen på betjeningsfeltet lyser ikke).
- La kranen være åpen i noen sekunder for å slippe ut luft som eventuelt fremdeles befinner seg i vannkretsløpet.
- Tømmeventilene er åpne.
- Varmtvannsberederen er tom.

### ■ Vannet renner ikke ut av oppvaskkummen, servanten eller dusjen.

- Spillvannstanken er full.

### ■ Vannet renner ut under kjøretøyet.

- Ferskvannstanken er for full. Vent i ett minutt til overfyllingen har rent ut.
- Tømmeventilen til ferskvannstanken er åpen.
- Spillvannstanken er full.
- Tømmeventilen til spillvannstanken er åpen.
- Tømmeventilen til varmtvannsberederen er åpen.

## 2 Gassanlegg

### ■ Ett eller flere gassdrevne apparater fungerer ikke.

- Gasstilførselen på flasken er lukket eller frakoblet.
- Forsyningskranene er lukket.
- Gassflasken er tom.
- Kontroller trykkindikatoren.

En må absolutt kontrollere om det er en lekkasje i gassystemet. Gass som slipper ut kan merkes på lukten, eller ved at det påføres såpevann på forbindelsespunktene. Bobledannelse på forbindelsespunktene tyder på en gasslekkasje. Bruk aldri åpen ild, for å finne en gasslekkasje.

### 3 Elektrisk anlegg

#### Ett eller flere elektriske apparater fungerer ikke.

- Apparatene er ikke i stillingen "PÅ".
- Slå på strømforsyningen på betjeningsfeltet.
- Vernebryteren har slått ut.
- Sikringen for apparatet det gjelder må skiftes ut. Ikke glem å slå av strømforsyningen før du skifter ut sikringen.
- Kontaktene til bodelsbatteriet B2 er ikke riktig plassert.
- Kontaktene er sotet (sulfat tilstede)
- Kontroller sikringen til automatsikringen bak dekselet til høyre for passasjerstet.

### 4 Varmeanlegg

#### ■ Varmeanlegget fungerer ikke.

- Skift ut sikringen.
- Kontroller om det finnes tilstrekkelig drivstoff, og/eller at temperaturen som er valgt på effektbryteren ikke er lavere enn romtemperaturen.
- Kontroller at innsugningsåpningen for kald luft ikke er blokkert.

### 5 WC

#### ■ Glideren fungerer ikke.

- Kassetten er full.
- Kassetten er ikke satt riktig inn.

#### ■ Toalettspylingen fungerer ikke.

- Ferskvannstanken er tom.
- Pumpen er i tomgang, fordi det er luft i anlegget.
- Kassetten er ikke satt riktig inn.
- Sikringen i rommet for toalett-kassetten eller sikringen i sikringsboksen må skiftes ut.

Stand: 2015



**KARMANN-MOBIL Vertriebs GmbH**  
Kreuznacher Straße 78, D-55576 Sprendlingen

Tel.: +49 6701 203 800 • Fax: +49 6701 203 809  
[www.karmann-mobil.de](http://www.karmann-mobil.de) • [info@karmann-mobil.de](mailto:info@karmann-mobil.de)